



# PORCELAIN FOR HOTEL AND GASTRONOMY

L  
I  
L  
L  
E  
N



Lilien Austria GmbH  
Dr. Adolf Altmann Strasse 30  
A-5020 Salzburg  
Tel.: +43 (0) 662 830 176  
Fax: +43 (0) 662 830 177  
office@lilien.at  
www.lilien.at

Langenthal AG  
Bleienbachstrasse 22  
CH-4900 Langenthal  
Tel.: +41 (0) 629 190 404  
Fax: +41 (0) 629 190 400  
info@suisse-langenthal.ch  
www.suisse-langenthal.ch

G. Benedikt Karlovy Vary s.r.o.  
1. Máje 30  
CZ-360 06 Karlovy Vary  
Tel.: +42 (0) 353 406 111  
Fax: +42 (0) 353 406 325  
info@gbkv.cz  
www.gbkv.cz







G.BENEDIKT  
1882



Lilien Austria GmbH  
Dr. Adolf Altmann Strasse 30  
A-5020 Salzburg  
Tel.: +43 (0) 662 830 176  
Fax: +43 (0) 662 830 177  
office@lilien.at  
www.lilien.at

Langenthal AG  
Bleienbachstrasse 22  
CH-4900 Langenthal  
Tel.: +41 (0) 629 190 404  
Fax: +41 (0) 629 190 400  
info@suisse-langenthal.ch  
www.suisse-langenthal.ch

G. Benedikt Karlovy Vary s.r.o  
1. Máje 30  
CZ-360 06 Karlovy Vary  
Tel.: +42 (0) 353 406 111  
Fax: +42 (0) 353 406 325  
info@gbkv.cz  
www.gbkv.cz





LILIEN  
AUSTRIA

LILIEN  
AUSTRIA

## Weltmarke des Hotelporzellans

Wenn Österreichs Gastronomie und Hotellerie als internationaler Benchmark für Dienstleistungsqualität und Gastfreundschaft gilt, dann hat auch die Hotelporzellanmarke Lilien einen kleinen Anteil an dieser Erfolgsgeschichte. Ob Gasthof, gutbürgerliches Restaurant oder Traditionscafé – keine heimische Porzellanmarke ist so gut im österreichischen Tourismus etabliert wie Lilien. Der Ursprung dieser Traditionsmarke ist untrennbar mit dem Produktionsstandort im niederösterreichischen Wilhelmsburg verbunden. Obwohl im Jahre 1997 – nach 202-jähriger Geschichte – die Porzellanproduktion in Wilhelmsburg ihr Ende fand, wurde für Lilien ein neues Kapitel aufgeschlagen. Unter dem Dach des tschechischen Premium-Produzenten „Benedikt-Group“ ist Lilien kompetenter Teil eines Markentriumvirats, das aus den Top-Marken „Gebrüder Benedikt“, „Langenthal“ und eben „Lilien“ besteht. Dass neben einer gehüteten Tradition die Innovation genauso groß geschrieben wird, zeigen massive Investitionen in den Produktionsstandort im tschechischen Dvory, der unmittelbar in der Nähe des weltberühmten Kurortes Karlsbad liegt, wo schon Goethe seine Leiden kurierte. Erst 2009 wurde ein neuer Brennofen angeschafft, der nicht nur höchste Qualität bei Porzellan garantiert, sondern auch nach modernsten Gesichtspunkten der Ressourcenschonung funktioniert. Insgesamt fertigen rund zweihundert motivierte Mitarbeiter die hochwertigen Porzellanteile. Anspruchsvolle Fertigkeiten, wie Bemalung und Dekorierung, geschehen teilweise sogar noch in Handarbeit. Somit hat sich am Anspruch von Lilien, ein hochwertiges Premium-Hotelporzellan zu sein, das es seinen Kunden ermöglicht, Gäste mit exzellenten Tischinszenierungen zu verwöhnen, absolut nichts geändert. Tausende zufriedene Kunden in der österreichischen und internationalen Gastronomie und Hotellerie legen davon Zeugnis ab.

## World Trademark of Hotel Chinaware

If Austrian gastronomy and hotel business are considered to be the international standard of the quality of services and hospitality, then the trademark of the Lilien hotel chinaware also has a certain share in this success. The Lilien trademark has achieved the best position among all local chinaware trademarks in the environment of Austrian tourism – in the pubs, typical locals' restaurants and traditional cafes. The origin of this traditional trademark is connected inseparably with the place of its manufacture in Wilhelmsburg. Although chinaware production was stopped in Wilhelmsburg in 1997 (after a 202 year history), a new chapter has been opened for the Lilien trademark. Lilien is a fully-fledged part of the triumvirate of the top trademarks "Gebrüder Benedikt", "Langenthal" and "Lilien" under the banner of the first-class manufacturer "Benedikt-Group". The extensive investment into the production plant in the Czech village of Dvory in the vicinity of the world famous spa Karlovy Vary, where Goethe treated his diseases, proves that aside from maintaining traditions the Company takes care of innovations as well. The new firing furnace was purchased in 2009. The furnace guarantees the highest chinaware quality and also fulfils the most progressive aspects of the protection of the natural resources. About two hundred employees are involved the manufacturing process of top quality chinaware products. Even the demanding operations, like painting and decorating, are made manually. There was no change on the requirement of the Lilien trademark to manufacture the high-quality first-class hotel chinaware which enables customers to pamper their guests by setting tables of excellent quality. Thousands of satisfied customers from the areas of Austrian and world gastronomy and hotel businesses are the proof of this fact.







## Světová značka hotelového porcelánu

Jestliže se rakouská gastronomie a hotelnictví považují za mezinárodní měřítko kvality služeb a pohostinnosti, pak má na tomto úspěchu do jisté míry podíl i značka hotelového porcelánu Lilien. Ať už se jedná o hostinec, typicky měšťanskou restauraci nebo tradiční kavárnu – ze všech domácích značek porcelánu se v prostředí rakouského turismu nejlépe prosadila značka Lilien. Původ této tradiční značky je neoddělitelně spojen s místem její výroby v dolnorakouském Wilhelmsburgu. Ačkoliv v roce 1997 po 202 letech trvání – výroba porcelánu ve Wilhelmsburgu skončila, pro značku Lilien se otevřela nová kapitola. Pod hlavičkou českého prvotřídního výrobce „Benedikt-Group“ je Lilien plnoprávnou součástí triumvirátu špičkových značek „Gebrüder Benedikt“, „Langenthal“ a „Lilien“. O tom, že se vedle zachování tradic dbá rovněž na inovaci, svědčí rozsáhlé investice ve výrobním závodě v české obci Dvory, která leží v bezprostřední blízkosti světově proslulých lázní Karlovy Vary, kde si své choroby léčil již Goethe. Teprve v roce 2009 byla pořízena nová vypalovací pec, která je zárukou nejvyšší kvality porcelánu a kromě toho splňuje nejmodernější hlediska ochrany přírodních zdrojů. Přibližně dvě stovky zdejších pracovníků tady se zaujetím vyrábějí vysoce kvalitní porcelánové výrobky. Náročné úkony jako malování a dekorování se dokonce zčásti provádějí ručně. Na požadavku značky Lilien vyrábět vysoce kvalitní prvotřídní hotelový porcelán, který zákazníkům umožňuje, aby své hosty rozmazlovali prostřenými stoly vynikající úrovně, se tak vůbec nic nezměnilo. Dokladem jsou tisíce spokojených zákazníků z oblasti rakouské i světové gastronomie a hotelnictví.

## Всемирно известная марка фарфора для отелей

Австрийская гастрономия и гостиничное дело считаются международной мерой высокого качества услуг в немалой степени и благодаря фарфору для отелей марки Lilien (Лилиен). Независимо от того, если в деревенском трактире, в типичном городском ресторане или в традиционном кафе – из всех отечественных марок фарфора в условиях австрийского туризма лучше всего оправдалась марка Lilien (Лилиен). Происхождение этой традиционной марки неотделимо связано с местом ее производства в городе Вилгельмсбург в Нижней Австрии. Несмотря на то, что в 1997 году – по истечении 202 лет – производство фарфора в г. Вилгельмсбурге закончилось, для марки Lilien (Лилиен) открылся новый этап. Под патронатом первоклассного чешского изготовителя „Benedikt-Group“ фарфор Lilien (Лилиен) является полноправной составной частью триумvirата марок „Gebrüder Benedikt“, „Langenthal“ и „Lilien“. О том, что фирма стремится не только к сохранению традиции, но и к инновации производства, говорят большие капиталовложения в производство в поселке Дворы, находящемся в непосредственной близости от всемирно известного курорта Карловы Вары, где свои недуги лечил поэт Гете. В 2009 году была открыта новая печь для обжига, которая служит лучшей гарантией качества фарфора и, кроме того, соответствует наиболее высоким современным требованиям охраны окружающей среды. Приблизительно две сотни сотрудников здесь с большим интересом выпускают фарфоровые изделия высокого качества. Самые требовательные операции – это роспись и декорирование, которые выполняются частично вручную. Требования к марке Lilien (Лилиен) – выпускать первоклассный фарфор для отелей, позволяющий хозяевам ресторанов и отелей баловать своих гостей отлично накрытыми столами – совершенно не изменились. Доказательством этого являются тысячи довольных заказчиков австрийской и мировой гастрономии и отельного дела.



# INHALT

LILIEN	Seite 2 - 5
AQUA	Seite 8 - 15
ARCADIA	Seite 16 - 25
ATLANTIS	Seite 26 - 37
BELLEVUE	Seite 38 - 49
CAROLINE	Seite 50 - 61
COLOMBA	Seite 62 - 69
DAISY 2010	Seite 70 - 77
DESIRÉE	Seite 78 - 87
JOSEFINE	Seite 88 - 101
MIRABELL	Seite 102 - 111
VIGNETTEN	Seite 112 - 113
VORTEILE DES PORZELLANS	Seite 114 - 115



# AQUA

Aqua ist die jüngste Form von Lilien und dieser Entwurf steht eindrucksvoll Pate dafür, dass einfache Ideen vielfach auch gleichzeitig die besten sind. Aqua strotzt vor purer Natürlichkeit: Lässt man einen Tropfen auf eine ruhige Wasseroberfläche fallen, entstehen konzentrische Kreise. Genau diese Rundungen bilden das Relief auf der Fahne des Porzellans. Die Gesetze der Physik wurden hier auf klassische Weise umgesetzt und machen Aqua zum attraktiven Eyecatcher. Das Relief verleiht dem Porzellan eine Dynamik – und das auch ohne Dekor. Somit erfährt die Farbe weiß eine spannende Neudefinition. Der ungebremste Erfolg dieser Form zeigt, dass Aqua alles andere ist, als ein Tropfen auf den heißen Stein.

Aqua is the newest Lilien trademark. This design is impressive proof of the fact that the simplest ideas are often the best ones. Aqua is an expression of simple naturalness: if a drop falls onto a smooth water surface, it creates concentric circles. And this relief is exactly captured on this chinaware. The physical principles have asserted themselves here in a traditional way and the result is Aqua's very attractive decor which grabs the attention. The relief charges the chinaware by its dynamics – even without the decor. The white colour has obtained new dramatic meaning. The unstoppable success of this shape shows that Aqua is not a drop that fell on a hot stone.

Aqua je nejnovější řada značky Lilien. Tento design je působivým dokladem toho, že jednoduché myšlenky jsou mnohdy současně těmi nejlepšími. Aqua je výrazem prosté přirozenosti, dopadne-li kapka na klidnou vodní hladinu, vytvoří se soustředné kruhy. A právě takový je i reliéf na tomto porcelánu. Fyzikální zákony se tu uplatnily klasickým způsobem a způsobily, že Aqua je atraktivní design, který na sebe strhává pozornost. Tento reliéf nabíjí porcelán dynamičností – a to i bez dekoru. Bílá barva tak získává nový napínavý význam. Nezadržitelný úspěch tohoto tvaru ukazuje, že Aqua rozhodně není kapkou, která dopadla na rozpálený kámen.

Aqua (Аква) – самая новая линия марки Lilien (Лилиен). Этот фарфор является внушительным доказательством того, что простые идеи бывают одновременно и самыми лучшими. Aqua (Аква) – это выражение простоты и естественности: после падения капли воды на водную гладь возникают концентрические круги. А именно таким является рельеф этого фарфора. Законы физики заявили о себе классическим способом и узоры на фарфоре Aqua (Аква) стали привлекательными и обращающими на себя внимание. Этот рельеф придает фарфору динамичность – даже без декора. Белый цвет приобретает новое захватывающее значение. Безудержный успех этой формы показывает, что Aqua (Аква) не является только каплей воды, попавшей на распаленный камень.













# AQUA - Dekore

AQUA - Regenbogen

X8330

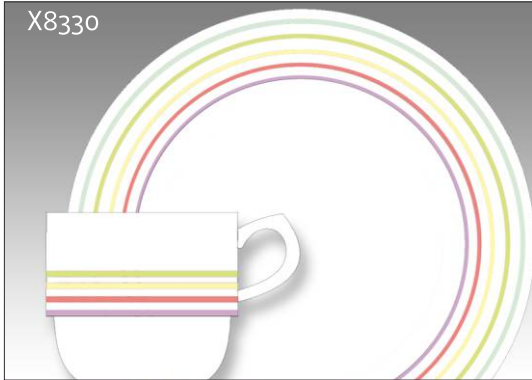

AQUA - Grün

X8331



AQUA - Lila

X8364



AQUA - Rot

X8365



AQUA - Gelb

X8366





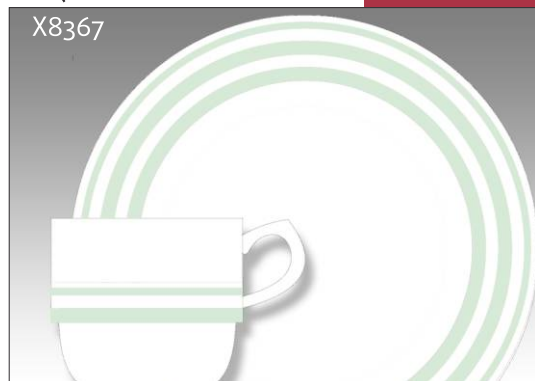

AQUA - Mint

X8367



# AQUA

Artikel Article Výrobek Продукт	Artikel-Nummer Article Code Číslo výrobku Номер продукта	Inhalt   Volume Objem   объём (cl)	Masse   Diameter Průměr   диаметр (mm)	Höhe   Height Výška   высота (mm)	Gewicht   Weight Váha   вес (g)
 Obertasse Cup Šálek Чашка	<b>AQU 0218</b>	18	74	71	195
Untertasse Saucer Podšálek Блюдце	<b>AQU 1716</b>		158	20	210
 Obertasse Cup Šálek Чашка	<b>AQU 0210</b>	11	64	59	130
Untertasse Saucer Podšálek Блюдце	<b>AQU 1713</b>		130	19	165
 Becher Mug Hrnek Кружка	<b>AQU 0027</b>	30	77	96	275
Untertasse Saucer Podšálek Блюдце	<b>AQU 1716</b>		158	20	210
 Suppen Obertasse Soup cup Šálek na polévku Чашка для супа	<b>AQU 1130</b>	34	103	62	250
Untertasse Saucer Podšálek Блюдце	<b>AQU 1716</b>		158	20	210
Doppelspiegeluntertasse Saucer with double-well Podšálek s dvojítm zrcadlem Блюдце с двойном зеркалом	<b>AQU 1718</b>		177	21	315



Artikel  
Article  
Výrobek  
Продукт

Artikel-Nummer  
Article Code  
Číslo výrobku  
Номер продукта

Inhalt | Volume  
Objem | объем (cl)

Masse | Diameter  
Průměr | диаметр (mm)

Höhe | Height  
Výška | высота (mm)

Gewicht | Weight  
Váha | вес (g)

Suppen Obertasse o. Henkel  
Soup cup w/o handle  
Šálek na polévku bez ouška  
Чашка для супа без ручки

**AQU 1230**

34

103

62

240

Untertasse  
Saucer  
Podšálek  
Блюдце

**AQU 1716**

158

20

210

Doppelspiegeluntertasse  
Saucer with double-well  
Podšálek s dvojitém zrcadlem  
Блюдце с двойным зеркалом

**AQU 1718**

177

21

315

Teller tief  
Plate deep  
Talíř hluboký  
Глубокая тарелка

**AQU 1924**

242

38

540

Teller tief  
Plate deep  
Talíř hluboký  
Глубокая тарелка

**AQU 1927**

277

50

730

Teller flach  
Plate flat  
Talíř mělký  
Мелкая тарелка

**AQU 2131**

317

23

1040

**AQU 2128**

283

24

780

**AQU 2126**

264

20

590

**AQU 2124**

244

19

490

**AQU 2120**

200

17

365

**AQU 2116**

161

17

230



AQUA



# ARCADIA

Eine Form, die als absolut beste Ergänzung zu den architektonischen Herausforderungen der Hotellerie und Gastronomie zu sehen ist. Eine anmutige Kurve, die ihre Verwandtschaft zu Bögen, Gewölben, Kolonnaden, Arkaden und Lauben offensiv betont. Eine Gestalt von aristokratischer Haltung – fast schon kaiserlicher Form. Und dennoch ein Porzellan, das in seinem Umgang auf dem Tisch Zurückhaltung und Gelassenheit verbreitet. Sie lässt sich gerne verzieren. Silber sowie warme und weiche Farbtöne passen besonders gut zu ihr.

A shape that secures the best replenishment of the architectural challenges of the hotel and gastronomy business. The graceful curves urgently emphasise their relationship with arcs, archways, arcades and arbours. The noble shape has an almost imperial form. In spite of this, it is chinaware that arouses peace and well-being on the table. It likes to decorate itself. Silver and mild colour shades suit it best.

Tvar, který nejlépe doplňuje architektonické výzvy hotelnictví a gastronomie. Půvabné křivky naléhavě zdůrazňují příbuznost s oblouky, podloubími, kolonádami, arkádami a loubími. Aristokratický tvar téměř císařské podoby. A přesto se jedná o porcelán, který na stole vzbuzuje klid a pohodu. Rád se zdobí. A zejména mu sluší stříbro a měkké barevné odstíny.

Форма, которая лучше всего дополняет архитектурные воззвания отелей и ресторанов. Изящные изогнутые линии подчеркивают родство с арками, колоннадами и аркадами. Aristократические формы почти императорского вида. И все же это фарфор, присутствие которого на столе вносит спокойствие и благодать. Фарфор, любящий украшение, особенно ему пристанет серебро и мягкие цветовые гаммы.











# ARCADIA - Dekore

ARCADIA - Burgund

Q0029



ARCADIA - Cecile

Q0036



ARCADIA - Chalet

Q0035



ARCADIA - Sir

Q0043



ARCADIA Doro gold

Q0028



ARCADIA - Saphir

Q0045



ARCADIA -Contour Braun

Q0038









ARCADIA - Smaragd

Q0034



- Q0037 - ARCADIA Contour Rot
- Q0039 - ARCADIA Contour Grün
- Q0041 - ARCADIA Contour Gold

# ARCADIA

	Artikel Article Výrobek Продукт	Artikel-Nummer Article Code Číslo výrobku Номер продукта	Inhalt   Volume Objem   объём (cl)	Masse   Diameter Průměr   диаметр (mm)	Höhe   Height Výška   высота (mm)	Gewicht   Weight Váha   вес (g)
	Kaffeekanne o. Deckel Coffeepot w/o cover Konvice kávová bez víčka Кофейник без крышки	ARC3860	67		130	520
	Deckel zur KK Cover of COFP Víčko KK Крышка КОФ	ARC3960			58	120
	Kaffeekanne o. Deckel Coffeepot w/o cover Konvice kávová bez víčka Кофейник без крышки	ARC3830	36		109	345
	Deckel zur KK Cover of COFP Víčko KK Крышка КОФ	ARC3930			48	85
	Teekanne o. Deckel Teapot w/o cover Konvice čajová bez víčka Чайник без крышки	ARC4135	38		82	420
	Deckel zur TK Cover of TEAP Víčko ČK Крышка ЧАЙ	ARC4235			59	140
	Gießer Creamer Mlékovka Молочник	ARC3530	36		106	310
	Gießer Creamer Mlékovka Молочник	ARC3510	9		71	120
	Gießer ohne Henkel Creamer no handle Mlékovka bez ouška Молочник без ручки	ARC3603	4		48	55

Artikel  
Article  
Výrobek  
Продукт

Artikel-Nummer  
Article Code  
Číslo výrobku  
Номер продукта

Inhalt | Volume  
Objem | объем (cl)

Masse | Diameter  
Průměr | диаметр (mm)

Höhe | Height  
Výška | высота (mm)

Gewicht | Weight  
Váha | вес (g)

Zuckerdose o. Deckel  
Sugar bowl  
Cukřenka  
Сахарница

ARC4320

87

63

180

Deckel zur ZuDo  
Cover of SUG  
Víčko cukřenky  
Крышка продукта

ARC4420

40

50

Obertasse  
Cup  
Šálek  
Чашка

ARCo222

24

87

65

210

ARCo218

19

80

61

180

ARCo215

16

76

56

150

Untertasse  
Saucer  
Podšálek  
Блюдце

ARC1715

147

20

195

Obertasse  
Cup  
Šálek  
Чашка

ARCo210

10

66

50

110

ARCo208

9

59

53

100

Untertasse  
Saucer  
Podšálek  
Блюдце

ARC1712

123

18

145

Schoko Obertasse  
Viennese cup  
Šálek na čokoládu  
Чашка для шоколада

ARCo025

28

84

100

270

Untertasse  
Saucer  
Podšálek  
Блюдце

ARC1715

147

20

195

Suppen Obertasse  
Soup cup  
Šálek na polévku  
Чашка для супа

ARC1125

28

98

58

250

ARC1130

32

108

57

260

Untertasse  
Saucer  
Podšálek  
Блюдце

ARC1717

169

20

270



ARCADIA

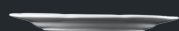
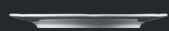
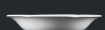
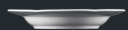

Artikel Article Výrobek Продукт	Artikel-Nummer Article Code Číslo výrobku Номер продукта	Inhalt   Volume Objem   объём (cl)	Masse   Diameter Průměr   диаметр (mm)	Höhe   Height Výška   высота (mm)	Gewicht   Weight Váha   вес (g)
--	---	---------------------------------------	---	--------------------------------------	------------------------------------

Teller tief Plate deep Talíř hluboký Глубокая тарелка	ARC1924		242	21	520
--	---------	--	-----	----	-----

Salatteller tief Coup Salad plate deep Talíř hluboký salátový Салатная глубокая тарелка	ARC1921 ARC1918		209 187	40 35	460 350
--	--------------------	--	------------	----------	------------

Teller flach Plate flat Talíř mělký Мелкая тарелка	ARC2131 ARC2128 ARC2126 ARC2124 ARC2120 ARC2116		312 284 263 242 198 163	26 25 22 21 18 16	1140 730 570 520 335 215
---	--	--	--	----------------------------------	---

Platte oval Platter oval Mísa oválná Овальное блюдо	ARC3033		331/225	30	845
--	---------	--	---------	----	-----

Teller halbtief Plate deep Talíř polo hluboký Глубокая тарелка	ARC1927		270	31	760
---	---------	--	-----	----	-----

Teller 3-geteilt 3-Sectional plate Talíř 3 - dílný Тарелка состоящая из трёх частей	ARC2335		255	27	730
--	---------	--	-----	----	-----



Artikel  
Article  
Výrobek  
Продукт

Artikel-Nummer  
Article Code  
Číslo výrobku  
Номер продукта

Inhalt | Volume  
Objem | объем (cl)

Masse | Diameter  
Průměr | диаметр (mm)

Höhe | Height  
Výška | высота (mm)

Gewicht | Weight  
Váha | вес (g)

Schüssel rund  
Salad dish  
Mísa kompotová  
Салатник

ARC1420  
ARC1416  
ARC1414

61  
32  
24

197  
159  
143

50  
42  
39

440  
270  
220

Sauciere  
Butter boat  
Omáčník  
Соусница

ARC3310

11

51

145

Ascher  
Ashtray  
Popelník  
Пепельница

ARC4714

136

23

200

Salzstreuer  
Salt shaker  
Sypátko - sůl  
Солонка

ARC5090

53

70

Pfefferstreuer  
Pepper shaker  
Sypátko - pepř  
Перечница

ARC5010

53

70

Verschlusskappen  
Plastic cover for shakers  
Plast. uzávěr na sypátko  
Пластмассовый затвор  
для солонку/перечницу

VER1000

Zahnstocherbehälter  
Toothpick-holder  
Párátník  
Подставка для зубочисток

ARC4920

49

60

Vase  
Tablevase  
Váza  
Ваза

ARC4612

123

165

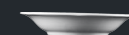

ARCADIA



# ATLANTIS

Atlantis. Es genügt ein einziges Wort und Bilder tauchen auf. Ein Porzellan taucht auf, mythisch, verschollen geglaubt, geheimnis umwittert. Blauschimmernde Wellen des Ozeans. Es kommt nicht darauf an, ob Sie an Bord eines Luxuskreuzers frühstücken, welches den Atlantik durchquert, oder den Nachmittagskaffee auf der Terrasse eines Landgasthofs genießen. Atlantis inspiriert. Niemand hindert Sie, einen guten Einfall auf der Serviette zu notieren oder den Rhythmus einer spontanen Melodie zu klopfen. Atlantis verzaubert den Moment – und somit viele schöne Momente von eben so vielen Gästen.

Atlantis. One word is enough and pictures will appear. Fabulous, maybe even long lost chinaware will come up. Bluish ocean waves. It is not important, whether you take your breakfast on the board of a luxurious cruiser ploughing through the waters of the Atlantic Ocean, or if you enjoy your afternoon coffee on the terrace of the village tavern. Atlantis is inspirational. Nobody will impede you from writing down a good idea on the napkin, or sounding out the rhythm of a popular melody. Atlantis will enchant such a moment – and not only one such moment, but many wonderful moments for many guests.

Atlantis. Stačí jediné slovo a vynoří se obrazy. Vynoří se porcelán, bájný, snad dávno ztracený, opředený tajemstvím. Modravé vlny oceánu. Nezáleží na tom, jestli snídáte na palubě luxusního křižníku, který brázdí vody Atlantiku, nebo jestli si vychutnáváte svou odpolední kávu na terase venkovského hostince. Atlantis inspiruje. Nikdo vám nebrání zapsat si na ubrousek dobrý nápad nebo si vytukat rytmus spontánní melodie. Atlantis takovou chvíli začaruje – a nejen jediný takový okamžik, nýbrž mnoho krásných chvil mnoha hostů.

Atlantis. Достаточно одного слова и всплывают картины. Всплывает фарфор, мифический, может давно утерянный, окутанный тайной. Голубоватые волны океана. Не имеет значения, завтракаете ли вы на палубе комфортабельного корабля, плывущего по волнам Атлантики, или наслаждаетесь своим послеобеденным кофе на террасе загородного ресторана. Atlantis (Атлантис) вдохновляет. Никто вам не мешает записать на салфетку хорошую идею, или выстучать спонтанно ритм мелодии. Atlantis (Атлантис) такой момент околдует – и не только одно такое мгновение, а много красивых мгновений для многих гостей.











# ATLANTIS - Dekore

ATLANTIS - Dorado

R0039



ATLANTIS - Palazzo

Q0124



ATLANTIS - Commedia

Q0123

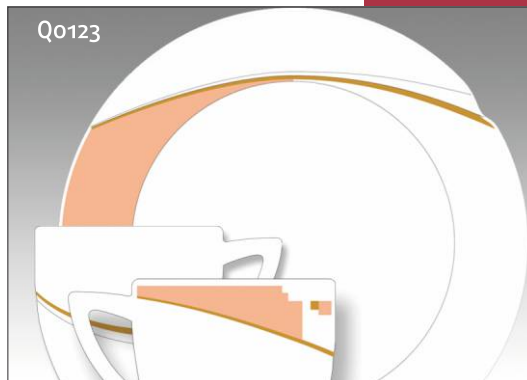

ATLANTIS - Doro

P2841





Artikel  
Article  
Výrobek  
Продукт

Artikel-Nummer  
Article Code  
Číslo výrobku  
Номер продукта

Inhalt | Volume  
Objem | объём (cl)

Masse | Diameter  
Průměr | диаметр (mm)

Höhe | Height  
Výška | высота (mm)

Gewicht | Weight  
Váha | вес (g)

Kaffeekanne o. Deckel **ATL3860** 60  
Coffeepot w/o cover **ATL3830** 34  
Konvice kávová bez víčka  
Кофейник без крышки

Deckel zur KK **ATL3960** 43  
Cover of COFP **ATL3930** 39  
Víčko KK  
Крышка КОФ



Teekanne o. Deckel **ATL4135** 36  
Teapot w/o cover  
Konvice čajová bez víčka  
Чайник без крышки

Deckel zur TK **ATL4235** 44  
Cover of TEAP  
Víčko ČK  
Крышка ЧАЙ



Gießer **ATL3515** 17  
Creamer **ATL3510** 12  
Mlékovka  
Молочник



Gießer ohne Henkel **ATL3604** 4  
Creamer no handle  
Mlékovka bez ouška  
Молочник без ручки



Zuckerdose o. Deckel **ATL4320** 29 98 69 230  
Sugardish  
Cukřenka bez víčka  
Сахарница



Eierbecher **ATL4812** 140 21 225  
Egg cup  
Kalíšek na vejce  
Подставка для яйца

Artikel Article Výrobek Продукт	Artikel-Nummer Article Code Číslo výrobku Номер продукта	Inhalt   Volume Objem   объем (cl)	Masse   Diameter Průměr   диаметр (mm)	Höhe   Height Výška   высота (mm)	Gewicht   Weight Váha   вес (g)
--	---	---------------------------------------	---	--------------------------------------	------------------------------------

Obertasse Cup Šálek Чашка	<b>ATLo622</b>	23	99	58	185
------------------------------------	----------------	----	----	----	-----



Untertasse Saucer Podšálek Блюдце	<b>ATL1716</b>		160	19	205
--	----------------	--	-----	----	-----

Obertasse Cup Šálek Чашка	<b>ATLo620</b>	29	98	69	245
------------------------------------	----------------	----	----	----	-----



Untertasse Saucer Podšálek Блюдце	<b>ATL1717</b>		160	19	205
--	----------------	--	-----	----	-----

Obertasse Cup Šálek Чашка	<b>ATLo618</b>	21	84	66	170
------------------------------------	----------------	----	----	----	-----







Untertasse Saucer Podšálek Блюдце	<b>ATL1716</b>		160	19	205
--	----------------	--	-----	----	-----

Obertasse Cup Šálek Чашка	<b>ATLo610</b>	10	69	52	105
------------------------------------	----------------	----	----	----	-----



Untertasse Saucer Podšálek Блюдце	<b>ATL1713</b>		130	18	130
--	----------------	--	-----	----	-----

Artikel Article Výrobek Продукт	Artikel-Nummer Article Code Číslo výrobku Номер продукта	Inhalt   Volume Objem   объём (cl)	Masse   Diameter Průměr   диаметр (mm)	Höhe   Height Výška   высота (mm)	Gewicht   Weight Váha   вес (g)
 <p>Obertasse stpb. Cup Šálek stoh. Чашка</p>	<b>ATL0218</b>	20	78	67	190
	<b>ATL1716</b>		160	19	205
 <p>Obertasse stpb. Cup Šálek stoh. Чашка</p>	<b>ATL0215</b>	15	73	64	180
	<b>ATL1716</b>		160	19	205
 <p>Obertasse stpb. Cup Šálek stoh. Чашка</p>	<b>ATL0210</b>	11	64	57	125
	<b>ATL1713</b>		130	18	130
 <p>Becher Mug Hrnek Кружка</p>	<b>ATL0027</b>	28	78	95	260
	<b>ATL1716</b>		160	19	205



Artikel  
Article  
Výrobek  
Продукт

Artikel-Nummer  
Article Code  
Číslo výrobku  
Номер продукта

Inhalt | Volume  
Objem | объем (cl)

Masse | Diameter  
Průměr | диаметр (mm)

Höhe | Height  
Výška | высота (mm)

Gewicht | Weight  
Váha | вес (g)

Suppen Obertasse  
Cream soup cup  
Šálek na polévku  
Чашка для супа

**ATL0725**

34

116

61

255



Doppelspiegeluntertasse  
Saucer with double-well  
Podšálek s dvojitým zrcadlem  
Блюдце с двойным зеркалом

**ATL1720**

195

23

400

Suppen Obertasse stpb.  
Soup cup  
Šálek na polévku stoh.  
Чашка для супа

**ATL1125**

30

104

57

285



Doppelspiegeluntertasse  
Saucer with double-well  
Podšálek s dvojitým zrcadlem  
Блюдце с двойным зеркалом

**ATL1720**

195

23

400

Teller tief  
Plate deep  
Talíř hluboký  
Глубокая тарелка

**ATL1924**

240

37

545



Teller tief  
Plate deep  
Talíř hluboký  
Глубокая тарелка

**ATL1930**

307

50

1200



Teller flach  
Plate flat  
Talíř mělký  
Мелкая тарелка

**ATL2131**

316

26

1120

**ATL2128**

280

25

815

**ATL2126**

263

24

660

**ATL2124**

240

37

540

**ATL2120**

198

17

350

**ATL2116**

159

19

200



ATLANTIS

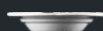
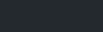
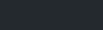
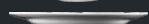

Artikel Article Výrobek Продукт	Artikel-Nummer Article Code Číslo výrobku Номер продукта	Inhalt   Volume Objem   объём (cl)	Masse   Diameter Průměr   диаметр (mm)	Höhe   Height Výška   высота (mm)	Gewicht   Weight Váha   вес (g)
Platte oval Platter oval Mísa oválná Овальное блюдо	<b>ATL3032</b>		329/232	32	985
Schüssel Salad dish Mísa kompotová Салатник	<b>ATL1418</b> <b>ATL1416</b> <b>ATL1414</b> <b>ATL1412</b>	99 74 49 32	181 164 140 121	69 63 59 50	545 445 325 235
Schale Dish Miska Миска	<b>ATL1413</b>		131	29	235
Sauciere Butter boat Omáčník Соусница	<b>ATL3315</b>	14		54	164
Ascher Ashtray Popelník Пепельница	<b>ATL4713</b>		131	29	215
Salzstreuer Salt shaker Sypátko - sůl Солонка	<b>ATL5090</b>			59	51
Pfefferstreuer Pepper shaker Sypátko - pepř Перечница	<b>ATL5010</b>			59	51
Verschlusskappen Plastic cover for shakers Plast. uzávěr na sypátko Пластмассовый затвор для солонку/перечницу	<b>VER1000</b>				

Artikel  
Article  
Výrobek  
Продукт

Artikel-Nummer  
Article Code  
Číslo výrobku  
Номер продукта

Inhalt | Volume  
Objem | объем (cl)

Masse | Diameter  
Průměr | диаметр (mm)

Höhe | Height  
Výška | высота (mm)

Gewicht | Weight  
Váha | вес (g)

Zahnstocherbehälter  
Toothpick-holder  
Párátník  
Подставка для зубочисток

**ATL4920**

54

55



Vase  
Tablevase  
Váza  
Ваза

**ATL4612**

114

130



Kerzenhalter  
Candlestick  
Svícen  
Подсвечник

**ATL4600**

88

22

128



ATLANTIS



# BELLEVUE

Wer sehnt sich nicht nach den alten Zeiten, in denen alles noch besser war; wo man die Luft noch bedenkenlos einatmen konnte; wo der Takt des Lebens noch nach jahrtausendealten Regeln schlug. Diese Zeit ließ die Lust zur Verschönerung keimen, schütete ein Füllhorn an Verzierungen über uns aus. Bellevue hat dieses Schwelgen im Schönen verinnerlicht. Im ruhigen, eleganten Ambiente eines Top-Hotels spielt diese Form seine optischen Reize unnachahmlich aus. Hier herrscht nicht der Alltag als Prinzip, sondern das Prinzip, aus dem Alltag etwas Besonderes zu machen. Sie stellen schnell fest, dass Bellevue die Aussicht auf ein schönes Leben eröffnet.

Who would not pine for the old times, when everything was better; when we could breathe the air freely; when life order worked in harmony with the thousand-year rules. The seeds of a germinating desire for beauty and a horn of plenty that enabled fallalery and adornment came from those times. Bellevue is the inward expression of this delight from lavish beauty. The visible grace of this shape will inimitably prove the peaceful and elegant environments of first-class hotels. This chinaware series does not come out of the principles of everyday similarity, but emphasises the principle that something unique can be created from an ordinary day. You will quickly ensure that Bellevue opens the prospect for more beautiful life.

Kdo by netoužil po starých časech, kdy bylo všechno lepší; kdy se vzduch dal ještě volně dýchat; kdy životní řád fungoval v souladu s tisíciletými pravidly. Z takových časů pocházejí semínka klíčící touhy po krásě a rohu hojnosti, který by umožnil zdobnost a krášení. Bellevue je niterným vyjádřením této rozkoše z hýřivé krásy. V klidném, elegantním prostředí špičkových hotelů se viditelný půvab tohoto tvaru projeví nenapodobitelným způsobem. Tato porcelánová řada nevychází z principu každodennosti, nýbrž zdůrazňuje zásadu, že z všedního dne lze vytvořit něco jedinečného. Sami se rychle přesvědčíte o tom, že Bellevue otvírá vyhlídku na krásnější život.

Кто из нас не мечтает о давно прошедшем времени, когда все было лучше, можно было еще свободно дышать воздухом; когда жизнь текла в соответствии с тысячелетними правилами. Из тех времен исходят семена произрастающей мечты о красоте и роге изобилия, источающего декор и украшение. Bellevue (Беллевию) является внутренним выражением этого наслаждения и расточительной красоты. В спокойной элегантной среде лучших отелей явная красота этих форм проявится неподражаемым образом. Этот фарфор не исходит из ежедневности, но подчеркивает принцип, что из будничного дня можно создать что-то исключительное. Вы сами убедитесь в том, что фарфор Bellevue (Беллевию) открывает шанс более красивой жизни.











# BELLEVUE - Dekore

BELLEVUE - Gold Rim

X8290



BELLEVUE -Belles Fleurs

R0009



BELLEVUE -Anette

P1066

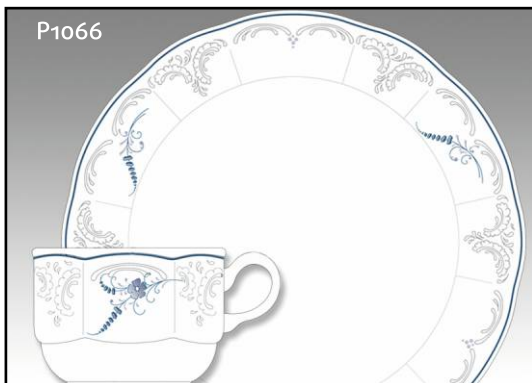

BELLEVUE - Gloriette

Q0001

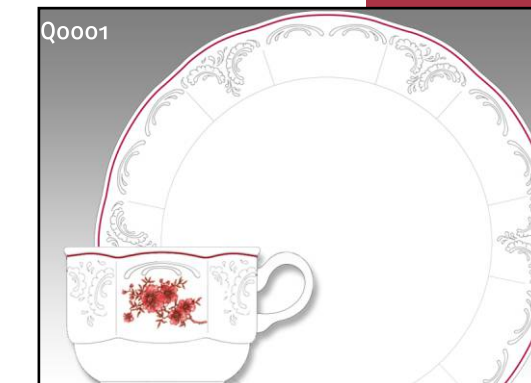

BELLEVUE - Facette Rot

Q0047



BELLEVUE - Rosette

Q0046









● Q0048 - BELLEVUE - Facette Braun

● Q0049 - BELLEVUE - Facette Grün

BELLEVUE - Elfenbein Glasur



	Artikel Article Výrobek Продукт	Artikel-Nummer Article Code Číslo výrobku Номер продукта	Inhalt   Volume Objem   объём (cl)	Masse   Diameter Průměr   диаметр (mm)	Höhe   Height Výška   высота (mm)	Gewicht   Weight Váha   вес (g)
	Kaffeekanne o. Deckel Coffeepot w/o cover Konvice kávová bez víčka Кофейник без крышки	BEL3860	60		128	530
	Deckel zur KK Cover of COFP Víčko KK Крышка КОФ	BEL3960			51	150
	Kaffeekanne o. Deckel Coffeepot w/o cover Konvice kávová bez víčka Кофейник без крышки	BEL3830	30		107	325
	Deckel zur KK Cover of COFP Víčko KK Крышка КОФ	BEL3930			45	95
	Teekanne o. Deckel Teapot w/o cover Konvice čajová bez víčka Чайник без крышки	BEL4135	46		99	410
	Deckel zur TK Cover of TEAP Víčko ČK Крышка ЧАЙ	BEL4235			51	120
	Gießer Creamer Mlékovka Молочник	BEL3530	30		104	350
	Gießer Creamer Mlékovka Молочник	BEL3520	20		92	240
	Gießer Creamer Mlékovka Молочник	BEL3510	10		71	187



Artikel  
Article  
Výrobek  
Продукт

Artikel-Nummer  
Article Code  
Číslo výrobku  
Номер продукта

Inhalt | Volume  
Objem | объем (cl)

Masse | Diameter  
Průměr | диаметр (mm)

Höhe | Height  
Výška | высота (mm)

Gewicht | Weight  
Váha | вес (g)

Gießer  
Creamer  
Mlékovka  
Молочник

BEL3503

3

47

60



Zuckerschälchen  
Sugardish  
Miska  
Миска

BEL1408

80

25

75



Eierbecher  
Egg cup  
Kalíšek na vejce  
Подставка для яйца

BEL4812

120

26

200

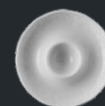

Obertasse  
Cup  
Šálek  
Чашка

BEL0222

22

86

64

180



Untertasse  
Saucer  
Podšálek  
Блюдце

BEL1714

141

21

185

Obertasse  
Cup  
Šálek  
Чашка

BEL0218

18

82

59

175



Untertasse  
Saucer  
Podšálek  
Блюдце

BEL1714

141

21

185

Obertasse  
Cup  
Šálek  
Чашка

BEL0215

15

76

56

140



Untertasse  
Saucer  
Podšálek  
Блюдце





BEL1713

130

20

155

BELLEVUE

Artikel Article Výrobek Продукт	Artikel-Nummer Article Code Číslo výrobku Номер продукта	Inhalt   Volume Objem   объём (cl)	Masse   Diameter Průměr   диаметр (mm)	Höhe   Height Výška   высота (mm)	Gewicht   Weight Váha   вес (g)
 Obertasse Cup Šálek Чашка	BEL0210	10	67	49	100
Untertasse Saucer Podšálek Блюдце	BEL1712		115	19	110
 Obertasse ohne Henkel Cup w/o handle Šálek bez ouška Чашка без ручки	BEL0322	22	86	64	175
Untertasse Saucer Podšálek Блюдце	BEL1714		141	21	185
 Obertasse ohne Henkel Cup w/o handle Šálek bez ouška Чашка без ручки	BEL0310	10	67	49	95
Untertasse Saucer Podšálek Блюдце	BEL1712		115	19	110
 Schoko Obertasse Viennese cup Šálek na čokoládu Чашка для шоколада	BEL0025	25	81	91	260
Untertasse Saucer Podšálek Блюдце	BEL1716		164	22	265

Artikel  
Article  
Výrobek  
Продукт

Artikel-Nummer  
Article Code  
Číslo výrobku  
Номер продукта

Inhalt | Volume  
Objem | объем (cl)

Masse | Diameter  
Průměr | диаметр (mm)

Höhe | Height  
Výška | высота (mm)

Gewicht | Weight  
Váha | вес (g)

Suppen Obertasse  
Soup cup  
Šálek na polévku  
Чашка для супа

BEL1125

25

107

56

285

Untertasse  
Saucer  
Podšálek  
Блюдце

BEL1716

164

22

265

Suppen Obertasse ohne Henkel  
Soup cup w/o handle  
Šálek na polévku bez ouška  
Чашка для супа без ручки

BEL1225

25

107

56

270

Untertasse  
Saucer  
Podšálek  
Блюдце

BEL1716

164

22

265

Teller tief  
Plate deep  
Talíř hluboký  
Глубокая тарелка

BEL1923

BEL1914

228

140

38

25

480

230

Salatteller tief  
Salad plate deep  
Talíř hluboký salátový  
Глубокая тарелка

BEL1921

210

42

420

Teller flach  
Plate flat  
Talíř mělký  
Мелкая тарелка

BEL2131

BEL2128

BEL2126

BEL2125

BEL2122

BEL2119

BEL2117

BEL2115

310

282

259

250

215

196

173

154

31

29

32

30

27

25

22

20

1080

800

660

600

420

330

250

180



BELLEVUE

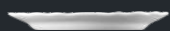

Artikel Article Výrobek Продукт	Artikel-Nummer Article Code Číslo výrobku Номер продукта	Inhalt   Volume Objem   объём (cl)	Masse   Diameter Průměr   диаметр (mm)	Höhe   Height Výška   высота (mm)	Gewicht   Weight Váha   вес (g)
Platte oval Platter oval Mísa oválná Овальное блюдо	BEL3032		325/222	42	850
Schüssel rund Salad dish Mísa Салатник	BEL1421	86	210	57	520
Schüssel rund stpb. Salad dish Mísa Салатник	BEL1416 BEL1414 BEL1412	84 52 34	160 140 120	60 53 46	540 380 270
Sauciere Butter boat Omáčník Соусница	BEL3310	10		56	145
Sauciere Butter boat Omáčník Соусница	BEL3325	25		76	280
Vase Tablevase Váza Ваза	BEL4614			142	185
Ascher eckig Ashtray square Popelník hranatý Пепельница	BEL4714		140	27	250

Artikel Article Výrobek Продукт	Artikel-Nummer Article Code Číslo výrobku Номер продукта	Inhalt   Volume Objem   объем (cl)	Masse   Diameter Průměr   диаметр (mm)	Höhe   Height Výška   высота (mm)	Gewicht   Weight Váha   вес (g)
Salzstreuer Salt shaker Сырátkо - sůl Солонка	BEL5090			68	75
Pfefferstreuer Pepper shaker Сырátkо - pepř Перечница	BEL5010			68	75
Verschlusskappen Plastic cover for shakers Plast. uzávěr na сырátkо Пластмассовый затвор для солонку/перечницу	VER1000				
Zahnstocherbehälter Toothpick-holder Párátník Подставка для зубочисток	BEL4920			61	70







# CAROLINE

Diese Form lebt vom Charme der Geraden. Spannung bezieht jede gerade Linie aus dem Umstand, weil sie auch enden muss. Mit ihrer zusätzlich glatten Oberfläche ist Caroline eine ewig aktuelle Lichtgestalt und somit zeitlos. Erst das komplette Programm dieser Form offenbart seine Eleganz. Die klare Linienführung ergibt im Zusammenspiel mit unendlichen Nutzungsmöglichkeiten eine grenzenlose Vielfalt. Caroline braucht keine großen Blumenkörbe, um ihre natürliche Schönheit auszustrahlen. Ein Porzellan als Ausdruck für viele Heldinnen unserer Zeit.

This shape uses the charm of straight lines. The tension is created in every straight line, because each of them must also have its end. Moreover Caroline has a smooth surface that imparts to it an eternal actuality and timeless appearance. The elegance of this shape is proven in the form of its complete programme. Clear line direction in coordination with endless application possibilities provides unlimited variability. Caroline does not need big flower baskets to highlight its natural beauty. The chinaware is the personification of many heroines of our time.

Tento tvar využívá šarmu přímek. Napětí vzniká v každé rovné linii, protože každá musí někde mít i svůj konec. Caroline má navíc hladký povrch, což jí propůjčuje věčně aktuální a nadčasový zjev. Svou eleganci tato řada plně projeví teprve v podobě kompletního programu. Čisté vedení linií v souhře s nekonečnými možnostmi využití skýtá ničím neomezenou rozmanitost. Caroline nepotřebuje velké květinové koše, aby vynikla její přirozená krása. Porcelán jako zosobnění mnoha hrdinek naší doby.

Эта форма использует шарм прямых линий. Напряжение возникает в каждой прямой линии, так как каждая из них должна где-то заканчиваться. Кроме того, Caroline (Каролин) имеет гладкую поверхность, придающую ей вечно актуальный и вневременный вид. Элегантность этого фарфора проявится в полной мере только в комплектном наборе. Чистые прямые линии в сочетании с бесконечными возможностями применения придают ему ни в чем не ограниченное разнообразие. Caroline (Каролин) не требует для подчеркивания своей естественной красоты больших корзин цветов. Это фарфор, олицетворяющий многих героинь нашего времени.













# CAROLINE - Dekore

CAROLINE - Pinsel Braun

Q0014

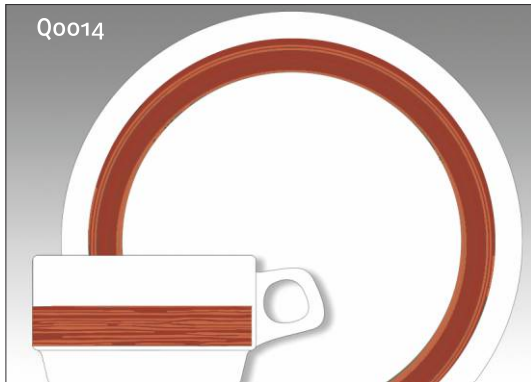

CAROLINE - Pinsel Grün

Q0016



CAROLINE - Bad Ischl

Q0018

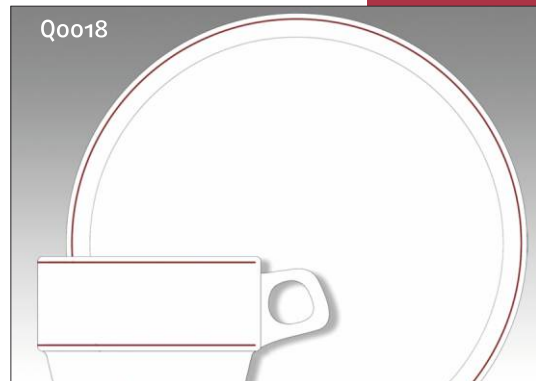

CAROLINE - Padova



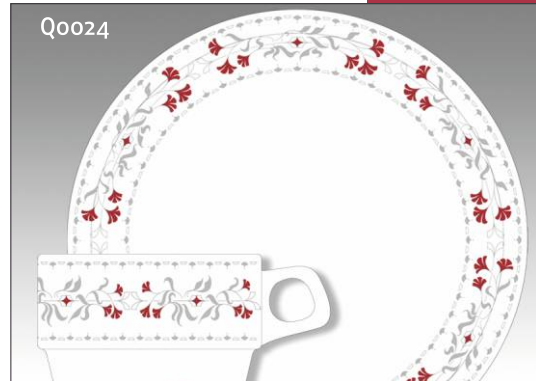





Q0024



CAROLINE - Blütenband

R0014



Artikel Article Výrobek Продукт	Artikel-Nummer Article Code Číslo výrobku Номер продукта	Inhalt   Volume Objem   объём (cl)	Masse   Diameter Průměr   диаметр (mm)	Höhe   Height Výška   высота (mm)	Gewicht   Weight Váha   вес (g)
 Gießer Creamer Mlékovka Молочник	CAR3530	34		97	300
 Gießer Creamer Mlékovka Молочник	CAR3510	10		38	130
 Gießer ohne Henkel Creamer w/o handle Mlékovka bez ouška Молочник без ручки	CAR3602	2		40	45
 Obertasse Cup Šálek Чашка	CAR0233	37	101	71	345
 Doppelspiegeluntertasse Saucer with double-well Podšálek s dvojitým zrcadlem Блюдце с двойном зеркалом	CAR9603		171	21	330
 Obertasse Cup Šálek Чашка	CAR0225	29	92	72	310
 Untertasse Saucer Podšálek Блюдце	CAR1714		145	19	220
 Obertasse Cup Šálek Чашка	CAR0222	23	90	57	220
 Untertasse Saucer Podšálek Блюдце	CAR1714		145	19	220

Artikel  
Article  
Výrobek  
Продукт

Artikel-Nummer  
Article Code  
Číslo výrobku  
Номер продукта

Inhalt | Volume  
Objem | объём (cl)

Masse | Diameter  
Průměr | диаметр (mm)

Höhe | Height  
Výška | высота (mm)

Gewicht | Weight  
Váha | вес (g)

Obertasse  
Cup  
Šálek  
Чашка

CAR0218

21

90

53

220

Untertasse  
Saucer  
Podšálek  
Блюдце

CAR1714

145

19

220

Obertasse  
Cup  
Šálek  
Чашка

CAR0215

18

84

51

180

Untertasse  
Saucer  
Podšálek  
Блюдце

CAR1713

136

16

190

Obertasse zylindrisch  
Cup cylindrical  
Šálek cylindrický  
Чашка цилиндрическая

CAR0418

19

79

59

200

Untertasse  
Saucer  
Podšálek cylindrický  
Блюдце

CAR9600

138

20

185

Obertasse zylindrisch  
Cup cylindrical  
Šálek cylindrický  
Чашка цилиндрическая

CAR0415

15

74

55

175

Untertasse  
Saucer  
Podšálek cylindrický  
Блюдце

CAR9601

129

17

140



CAROLINE



Obertasse zylindrisch  
Cup cylindrical  
Šálek cylindrický  
Чашка цилиндрическая

CAR0409

Inhalt | Volume  
Objem | объём (cl)

10

Masse | Diameter  
Průměr | диаметр (mm)

63

Höhe | Height  
Výška | высота (mm)

47

Gewicht | Weight  
Váha | вес (g)

110

Untertasse  
Saucer  
Podšálek cylindrický  
Блюдце

CAR9602

115

18

130



Obertasse zylindrisch  
Cup tall  
Šálek vysoký  
Чашка высокая

CAR9612

20

79

66

210

Untertasse  
Saucer  
Podšálek  
Блюдце

COL1714

141

18

190



Obertasse zylindrisch  
Cup cylindrical  
Šálek cylindrický  
Чашка цилиндрическая

CAR9614

19

79

59

200

Untertasse  
Saucer  
Podšálek  
Блюдце

CAR1714

145

19

220



Obertasse hoch  
Cup tall  
Šálek vysoký  
Чашка высокая

CAR0018

20

79

66

210

Untertasse  
Saucer  
Podšálek  
Блюдце

COL1714

141

18

190

Artikel  
Article  
Výrobek  
Продукт

Artikel-Nummer  
Article Code  
Číslo výrobku  
Номер продукта

Inhalt | Volume  
Objem | объем (cl)

Masse | Diameter  
Průměr | диаметр (mm)

Höhe | Height  
Výška | высота (mm)

Gewicht | Weight  
Váha | вес (g)

Obertasse hoch  
Cup tall  
Šálek vysoký  
Чашка высокая

CAR0015

15

72

61

180

Untertasse  
Saucer  
Podšálek  
Блюдце

COL1713

136

18

175

Trinkbecher stpb.  
Goblet  
Pohárek  
Стаканчик

CAR0125

24

79

91

220

Trinkbecher mit Henkel  
Goblet with handle  
Pohárek s ouškem  
Стаканчик с ручкой

CAR0025

24

79

91

230

Untertasse  
Saucer  
Podšálek  
Блюдце

COL1714

145

19

220

Suppen Obertasse mit Griff  
Soup cup with filled handle  
Šálek na polévku s grifem  
Чашка для супа с грифом

CAR1140

41

124

58

370

Doppelspiegeluntertasse  
Saucer with double-well  
Podšálek s dvojitým zrcadlem  
Блюдце с двойным зеркалом

CAR9603

171

21

330

Suppen Obertasse mit Griff  
Soup cup with filled handle  
Šálek na polévku s grifem  
Чашка для супа с грифом

CAR1130

32

116

57

350

Doppelspiegeluntertasse  
Saucer with double-well  
Podšálek s dvojitým zrcadlem  
Блюдце с двойным зеркалом

CAR9603

171









21

330

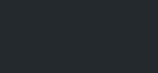

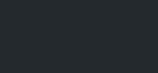
CAROLINE

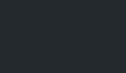

Artikel Article Výrobek Продукт	Artikel-Nummer Article Code Číslo výrobku Номер продукта	Inhalt   Volume Objem   объём (cl)	Masse   Diameter Průměr   диаметр (mm)	Höhe   Height Výška   высота (mm)	Gewicht   Weight Váha   вес (g)
 Suppen Obertasse ohne Griffe Soup cup w/o filled handle Šálek na polévku bez grifu Чашка для супа без грифа	CAR1250	60	142	63	430
 Suppen Obertasse ohne Griffe Soup cup w/o filled handle Šálek na polévku bez grifu Чашка для супа без грифа	CAR1240	41	124	58	350
 Doppelspiegeluntertasse Saucer with double-well Podšálek s dvojitým zrcadlem Блюдце с двойным зеркалом	CAR9603		171	21	330
 Suppen Obertasse ohne Henkel mit planem Boden Soup cup w Šálek na polévku bez grifu s plochým dnem Чашка для супа без ручки	CAR1340 /o handle	44	122	60	320
 Doppelspiegeluntertasse Saucer with double-well Podšálek s dvojitým zrcadlem Блюдце с двойным зеркалом	CAR9603		171	21	330
 Suppen Obertasse Soup cup Šálek na polévku Чашка для супа	CAR1125	30	109	53	270
 Untertasse Saucer Podšálek Блюдце	CAR1717		172	16	290
 Teller tief m. kurzer Fahne Plate deep Talíř hluboký Глубокая тарелка	CAR1921 CAR1919		210 191	37 38	500 410

Artikel  
Article  
Výrobek  
Продукт

Artikel-Nummer  
Article Code  
Číslo výrobku  
Номер продукта

Inhalt | Volume  
Objem | объем (cl)

Masse | Diameter  
Průměr | диаметр (mm)

Höhe | Height  
Výška | высота (mm)

Gewicht | Weight  
Váha | вес (g)

Teller flach m. kurzer Fahne Plate flat Talíř mělký Мелкая тарелка	CAR2127 CAR2124 CAR2121 CAR2119 CAR2117 CAR2115		272 240 211 192 168 149	25 23 20 19 18 16	830 645 445 380 280 210
Platte eckig Platter quadratic Podnos čtyřhranný Блюдо четырёхгранное	CAR3122		229/144	23	470
Schüssel rund stpb. Salad dish Mísa kompotová Салатник	CAR1418 CAR1414 CAR1412		180 139 120	50 39 33	455 240 155
Schüssel eckig Dish Miska čtyřhranná Миска четырёхгранная	CAR1614 CAR1612 CAR1611		142 126 111	41 38 36	370 270 220
Ascher mit 3 Einschnitten Ashtray Popelník s 3 výřezy Пепельница	CAR4710		102	35	175



CAROLINE



# COLOMBA

Es gibt keine kleinen oder großen Restaurants und Gastronomiekonzepte, sondern nur dessen kleine und große Ideengeber. Alleine die Phantasie macht aus der letzten Ecke einen gastronomischen Giganten von großer Bedeutung und unendlicher Beliebtheit. Colomba hilft dabei, diesen Erfolg auf Schiene zu bringen. Wenn die Form den richtigen Gastronomen findet, zaubert sie ein Bild voll Schönheit und Zärtlichkeit auf den Tisch. Colomba heißt so viel wie: Lieber eine schöne Taube auf dem Tisch als einen Spatz auf dem Dach.

There are no small or big restaurants and gastronomic concepts, but only the small and big creators of them. Your own fantasy is enough, as it enables transformation of even the most inconspicuous corner into a gastronomic giant with a strong importance and immense popularity. Colomba capably helps such success. If this shape can find the right gastronome, it will conjure a picture full of beauty and finesse on the table. You can joke with Colomba: A wonderful pigeon on the table is better than a sparrow on the roof.

Nejsou žádné malé nebo velké restaurace a gastronomické koncepty, nýbrž pouze jejich malí a velcí tvůrci. Stačí vlastní fantazie, která dokáže i ten nejnenápadnější kout přetvořit na gastronomického veličana silného významu a nesmírné obliby. Takovému úspěchu je schopna pomoci právě Colomba. Pokud tento tvar najde toho pravého gastronoma, vykouzlí na stole obraz plný krásy a jemnosti. S Colombou si můžeme zažertovat: Lepší krásný holub na stole, nežli vrabec na střeše.

Нет малых или больших ресторанов и гастрономических идей, есть только их мелкие или большие создатели. Достаточно немного фантазии, с помощью которой можно самый заурядный уголок превратить в гастрономического великана большого значения и большой популярности. И такому успеху может способствовать как раз фарфор Colomba (Коломба). Если эта форма найдет настоящего хозяина, то он с ней создаст на столе картину, наполненную красотой и нежностью. С фарфором Colomba (Коломба) можно и пошутить: лучше голубь на столе, чем воробей на крыше.













# COLOMBA - Dekore

COLOMBA - Flic Flac

R0032



COLOMBA - Favorita

P1819

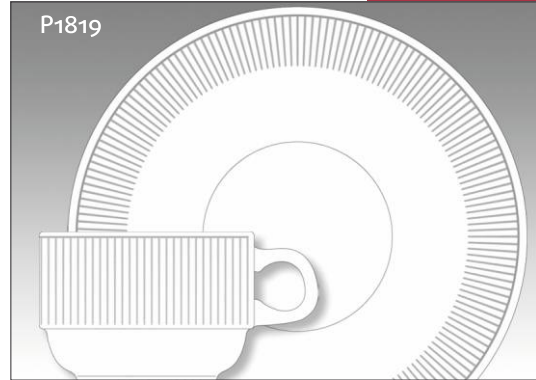

COLOMBA - Bad Ischl Braun

Q0018



COLOMBA - Padova

Q0024



COLOMBA - Fiesta

P1101

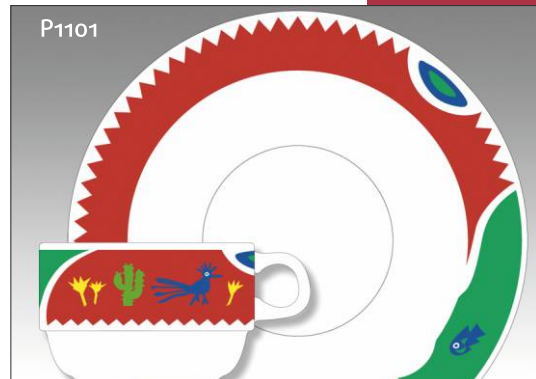

Artikel Article Výrobek Продукт	Artikel-Nummer Article Code Číslo výrobku Номер продукта	Inhalt   Volume Objem   объём (cl)	Masse   Diameter Průměr   диаметр (mm)	Höhe   Height Výška   высота (mm)	Gewicht   Weight Váha   вес (g)
--	---	---------------------------------------	---	--------------------------------------	------------------------------------



Kaffeekanne o. Deckel Coffeepot w/o cover Konvice kávová bez víčka Кофейник без крышки	COL3830	32		98	310
---	---------	----	--	----	-----

Deckel zur KK Cover of COFP Víčko KK Крышка КОФ	COL3930			19	55
--	---------	--	--	----	----



Obertasse Cup Šálek Чашка	COLo225 COLo222 COLo218	26 23 19	92 89 84	62 59 56	235 190 160
------------------------------------	-------------------------------	----------------	----------------	----------------	-------------------

Untertasse Saucer Podšálek Блюдце	COL1714		141	18	190
--	---------	--	-----	----	-----



Obertasse Cup Šálek Чашка	COLo211 COLo209	11 9	70 65	48 44	110 90
------------------------------------	--------------------	---------	----------	----------	-----------

Untertasse Saucer Podšálek Блюдце	COL1712		122	16	125
--	---------	--	-----	----	-----



Obertasse ohne Henkel Cup w/o handle Šálek bez ouška Чашка без ручки	COLo309	9	65	44	85
---	---------	---	----	----	----

Untertasse Saucer Podšálek Блюдце	COL1712		122	16	125
--	---------	--	-----	----	-----



Obertasse ohne Henkel Cup w/o handle Šálek bez ouška Чашка без ручки	COLo322	23	89	59	185
---	---------	----	----	----	-----

Untertasse Saucer Podšálek Блюдце	COL1714		141	18	190
--	---------	--	-----	----	-----

Artikel Article Výrobek Продукт	Artikel-Nummer Article Code Číslo výrobku Номер продукта	Inhalt   Volume Objem   объем (cl)	Masse   Diameter Průměr   диаметр (mm)	Höhe   Height Výška   высота (mm)	Gewicht   Weight Váha   вес (g)
Suppen Obertasse Soup cup Šálek na polévku Чашка для супа	COL1125	30	105	56	265
Untertasse Saucer Podšálek Блюдце	COL1716		161	20	240
Suppen Obertasse ohne Henkel Soup cup w/o handle Šálek na polévku bez ouška Чашка для супа без ручки	COL1225	30	105	56	260
Untertasse Saucer Podšálek Блюдце	COL1716		161	20	240
Salzstreuer Salt shaker Syrátko - sůl Солонка	COL5090			59	55
Pfefferstreuer Pepper shaker Syrátko - pepř Перечница	COL5010			59	55
Verschlusskappen Plastic cover for shakers Plast. uzávěr na syrátko Пластмассовый затвор для солонку/перечницу	VER1000				
Zahnstocherbehälter Toothpick-holder Párátník Подставка для зубочисток	COL4920			50	50







# DAISY 2010

Mit dem Relaunch der Kultporzellanform „Daisy“ lässt Hersteller Lilien nicht nur viele Porzellanherzen höher schlagen, sondern auch die formgebende Dynamik der 1950er-Jahre wieder aufleben. Nicht umsonst nimmt die Kultform von Lilien, die heute noch in vielen Haushalten wie ein Goldschatz gehütet wird, im Wiener „Museum für angewandte Kunst“ einen Ehrenplatz ein. Daisy 2010 verzichtet keineswegs auf die weltberühmte und einzigartig schöne Linienführung von Tassen, Kannen und Tellern, sondern hat die Neuauflage des Klassikers auch mit neuzeitlichen Aspekten wie Kantenschlagfestigkeit und Spülmaschinentauglichkeit versehen. Geblieben ist ebenso die attraktive Farbgebung in den beliebten Pastelltönen. Wenn Daisy 2010 auf den Markt kommt, werden viele Liebhaber erleichtert aufatmen und „endlich“ sagen.



Through the re-launch of „Daisy“ cult form pottery, the manufacturer Lilien left not only a flutter in many pottery hearts, but also newly revived the dynamic form of the fifties. It does not unnecessarily take the cult form of Lilien, which nowadays is still cherished in many households like a hoard of gold, and has pride of place in the Vienna Museum of Applied Arts („Museum für angewandte Kunst“). Daisy 2010 does not relinquish the world-known and unique and wonderful line design of saucers, pots and plates at all, however the re-edition of classic products is accommodated with recent aspects such as the strength of edges and suitability for dishwashers. Also the attractive colours have been re-tained in the popular pastel tones. As soon as daisy 2010 enters the market, many admirers will breathe with relief and say “finally”.



Znovuoživením kultovního porcelánového tvaru Daisy nejenže výrobce, porcelánka Lilien, rozbuší srdce mnoha milovníků porcelánu, ale oživí také určující dynamiku 50. let. Ne nadarmo zaujímá kultovní tvar značky Lilien, který je v dnešní době v mnoha domácnostech hýčká jako rodinné stříbro, jedno z předních míst ve Vídeňském muzeu pro aplikované umění. Daisy 2010 se v žádném směru nevzdává světoznámých a jedinečně krásných křivek šálek, konvic a talířů, ale opatřila nové vydání klasiky také nadčasovými aspekty, jako je odolnost hran proti nárazům a možnost mytí výrobků v myčce na nádobí. Rovněž zůstala atraktivní barevnost v oblíbených pastelových tónech. Až přijde Daisy 2010 na trh, bude se všem nadšencům lehčeji dýchat a řeknou, „Konečně“



Вновь запустив в производство культовую фарфоровую посуду Daisy, производитель Lilien не только заставил биться чаще множество сердец любителей фарфора, но и снова возродил созидательную динамику 50-х. Не напрасно культовая форма посуды Lilien, которая сегодня во многих семьях оберегается как бесценное сокровище, занимает в Венском музее прикладного искусства свое почетное место. Daisy 2010 ни в коем случае не отказывается от всемирно известного и уникального изящества линий чашек, чайников и тарелок, напротив, новый выпуск классических моделей снабжен современными аспектами, такими как прочность каемок и возможность использования посудомоечных машин. Неизменными остались также симпатичные расцветки в полюбившихся пастельных тонах. Когда Daisy 2010 поступит на рынок, многие поклонники смогут облегченно вздохнуть и сказать «Наконец!».













# DAISY - Dekore

DAISY - Vanille

x8199



DAISY - Lachsrosa

x8200

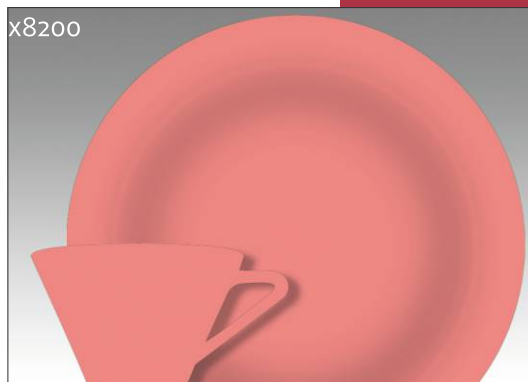

DAISY - Violett

x8201

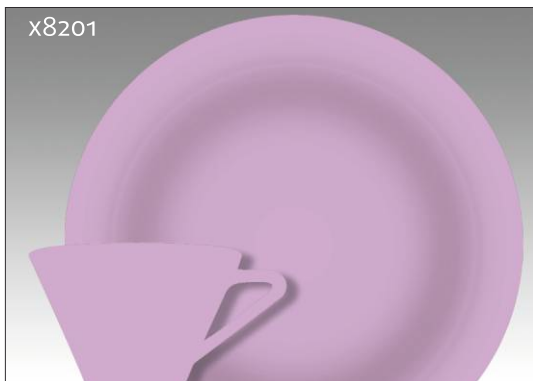

DAISY - Lasurblau

x8202



DAISY - Aquamarin

x8203

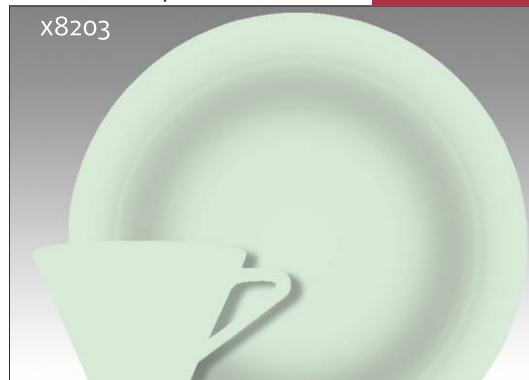

DAISY - Oliv

x8204

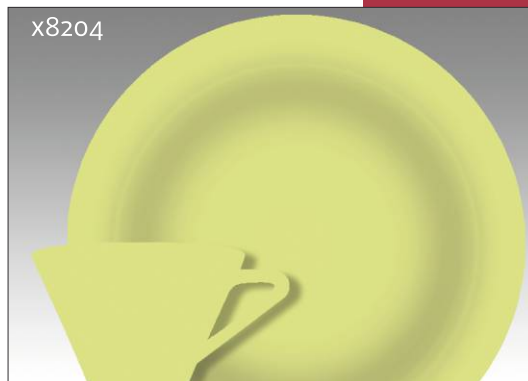



Artikel  
Article  
Výrobek  
Продукт

Artikel-Nummer  
Article Code  
Číslo výrobku  
Номер продукта

Inhalt | Volume  
Objem | объём (cl)

Masse | Diameter  
Průměr | диаметр (mm)

Höhe | Height  
Výška | высота (mm)

Gewicht | Weight  
Váha | вес (g)

Gießer  
Creamer  
Mlékovka  
Молочник

DSY3530

40

124

300



Gießer  
Creamer  
Mlékovka  
Молочник

DSY3515

19

99

160



Zuckerdose o.Deckel  
Sugar bowl  
Cukřenka  
Сахарница

DSY1220

108

64

230



Zuckerdose o.Deckel  
Sugar bowl  
Cukřenka  
Сахарница

DSY1210

78

49

105



Obertasse  
Cup  
Šálek  
Чашка

DSY0618

21

100

61

180

Untertasse  
Saucer  
Podšálek  
Блюдце

DSY1715

146

20

165



Obertasse hoch  
Cup tall  
Šálek vysoký  
Чашка высокая

DSY0818

19

86

73

190

Untertasse  
Saucer  
Podšálek  
Блюдце

DSY1715

146

20

165

Artikel  
Article  
Výrobek  
Продукт

Artikel-Nummer  
Article Code  
Číslo výrobku  
Номер продукта

Inhalt | Volume  
Objem | объем (cl)

Masse | Diameter  
Průměr | диаметр (mm)

Höhe | Height  
Výška | высота (mm)

Gewicht | Weight  
Váha | вес (g)

Obertasse  
Cup  
Šálek  
Чашка

DSY0610

9

78

49

110

Untertasse  
Saucer  
Podšálek  
Блюдце

DSY1712

120

19

115

Teller tief  
Plate deep  
Talíř hluboký  
Глубокая тарелка

DSY1922

220

39

460

Teller flach  
Plate flat  
Talíř mělký  
Мелкая тарелка

DSY2125

249

24

575

DSY2119

194

20

340

DSY2117

177

20

260

Vase  
Tablevase  
Váza  
Ваза

DSY4612

62

127

150



DAISY2010





# DESIRÉE

Desirée gehört zu den wertvollsten Formen von Lilien. Ihre Anziehungskraft ist rational kaum erklärbar. Vielleicht ein bisschen dadurch, wie sehr ihr gelungener Schwung dem Wunsch Ausdruck verleiht, sich dem Gast anzuschmiegen. Fast schon gierig zeigt sie ihre verführerischen Kurven und lässt somit kein Auge unberührt. Das Porzellan steht für sich selbst, braucht keinen Rahmen, sondern wertet jedes erdenkliche Ambiente mit seiner naturgegebenen Schönheit nachhaltig auf. Darum muss es heißen: Nicht irgendein Geschirr passt zu jedem Gast, sondern jeder Gast, jedes Lokal, jedes Hotel passt zu Desirée. Die Form steht für das eingelöste Versprechen, wenn aus einem Wunsch Wirklichkeit geworden ist.

Desirée is one of the most valuable shapes of the Lilien trademark. Its attraction can hardly be explained by reason. It is maybe caused by the fact that the wish to create intimate relations with the guest has been personified in the successful shape of this series. The Desirée series eagerly exhibits its seductive curves and it does not allow any eye to pass over them unnoticed. The chinaware does not need any framework; on the contrary it will enrich any possible environment with its natural beauty. Therefore it is necessary to say: Not every service is suitable for every guest, but every guest, every environment, every hotel goes with Desirée. This shape is a fulfilled promise, where reality has risen from the wish.

Desirée patří k nejcennějším tvarům značky Lilien. Rozumem se její přitažlivost skoro ani zdůvodnit nedá. Snad je to trochu tím, že ve zdařilé podobě této řady se ztělesnilo přání vytvořit důvěrný vztah s hostem. Řada Desirée předvádí své svůdné křivky téměř dychtivě a žádnému oku nedovolí, aby ji minulo bez povšimnutí. Porcelán si vystačí sám o sobě, nepotřebuje žádný rámec, nýbrž naopak, jakékoliv myslitelné prostředí obohatí svou přirozenou krásou. Proto je třeba říci: ne každý servis se hodí pro každého hosta, ale každý host, každé prostředí, každý hotel se hodí k Desirée. Tento tvar je splněným slibem, kdy se z přání stala skutečnost.

Desirée (Дезире) относится к самым ценным формам марки Lilien (Лилиен). Ее привлекательность почти невозможно выразить. Может только тем, что удачная форма этой линии создает близкое отношение с гостем. Линия Desirée (Дезире) показывает свои соблазнительные изгибы почти страстно и ни одному глазу не позволяет пройти мимо без замечания. Фарфор красив сам собой, ему не нужна никакая рамка, наоборот, он обогатит любую среду своей естественной красотой. Поэтому следует сказать: не каждый сервис подходит каждому гостю, но каждый гость, любая среда и каждый отель подходит к Desirée (Дезире). Эта форма является исполненным обещанием, из желания стала действительность.











# DESIRÉE - Dekore

DESIRÉE - Amelia

Q0012



DESIRÉE - Pastell

Q0025



DESIRÉE - Ariadne (grün)

Q0011



DESIRÉE - Arabella (goldgelb)

Q0010

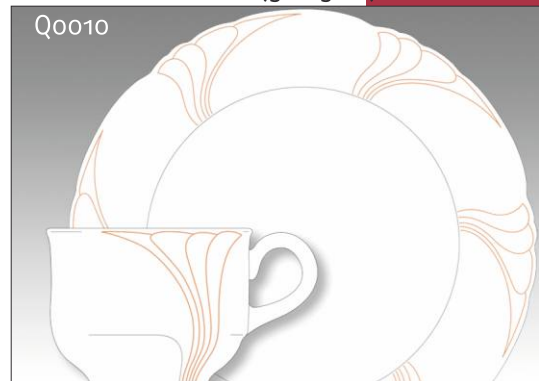

DESIRÉE - Alice

R0008









DESIRÉE - Mint

R0038





	Artikel Article Výrobek Продукт	Artikel-Nummer Article Code Číslo výrobku Номер продукта	Inhalt   Volume Objem   объём (cl)	Masse   Diameter Průměr   диаметр (mm)	Höhe   Height Výška   высота (mm)	Gewicht   Weight Váha   вес (g)
	Kaffeekanne o. Deckel Coffeepot w/o cover Konvice kávová bez víčka Кофейник без крышки	<b>DES3860</b>	57		122	475
	Deckel zur KK Cover of COFP Víčko KK Крышка КОФ	<b>DES3960</b>			54	85
	Kaffeekanne o. Deckel Coffeepot w/o cover Konvice kávová bez víčka Кофейник без крышки	<b>DES3830</b>	35		104	300
	Deckel zur KK Cover of COFP Víčko KK Крышка КОФ	<b>DES3930</b>			46	60
	Teekanne o. Deckel Teapot w/o cover Konvice čajová bez víčka Чайник без крышки	<b>DES4135</b>	36		90	335
	Deckel zur TK Cover of TEAP Víčko ČK Крышка ЧАЙ	<b>DES3930</b>			46	60
	Gießer Creamer Mlékovka Молочник	<b>DES3530</b>	33		99	310
	Gießer Creamer Mlékovka Молочник	<b>DES3510</b>	10		69	130
	Gießer Creamer Mlékovka Молочник	<b>DES3503</b>	4		48	45

Artikel  
Article  
Výrobek  
Продукт

Artikel-Nummer  
Article Code  
Číslo výrobku  
Номер продукта

Inhalt | Volume  
Objem | объём (cl)

Masse | Diameter  
Průměr | диаметр (mm)

Höhe | Height  
Výška | высота (mm)

Gewicht | Weight  
Váha | вес (g)

Zuckerschälchen  
Sugardish  
Talířek  
Миска

**DES1408**

86

23

65



Zuckerdose o. Deckel  
Sugar bowl  
Cukřenka  
Сахарница

**DES4320**

20

66

200



Deckel zur ZuDo  
Cover of SUG  
Víčko cukřenky  
крышка САХАР

**DES4420**

39

40

Obertasse  
Cup  
Šálek  
Чашка

**DES0222**

23

108

67

200



Untertasse  
Saucer  
Podšálek  
Блюдце

**DES1715**

149

23

230

Obertasse  
Cup  
Šálek  
Чашка

**DES0218**

19

80

64

180



Untertasse  
Saucer  
Podšálek  
Блюдце

**DES1715**

149

23

230

Obertasse  
Cup  
Šálek  
Чашка

**DES0210**

11

68

52

100



Untertasse  
Saucer  
Podšálek  
Блюдце







**DES1713**

125

20

140

DESIRÉE

Artikel Article Výrobek Продукт	Artikel-Nummer Article Code Číslo výrobku Номер продукта	Inhalt   Volume Objem   объём (cl)	Masse   Diameter Průměr   диаметр (mm)	Höhe   Height Výška   высота (mm)	Gewicht   Weight Váha   вес (g)
 <p>Obertasse ohne Henkel Cup w/o handle Šálek bez ouška Чашка без ручки</p>	<b>DESo322</b>	23	85	67	190
	<p>Untertasse Saucer Podšálek Блюдце</p>	<b>DES1715</b>		149	23
 <p>Suppen Obertasse Soup cup Šálek na polévku Чашка для супа</p>	<b>DES1125</b>	34	108	59	275
	<p>Untertasse Saucer Podšálek Блюдце</p>	<b>DES1717</b>		172	23
 <p>Suppen Obertasse ohne Henkel Soup cup w/o handle Šálek na polévku bez ouška Чашка для супа без ручки</p>	<b>DES1225</b>	34	108	59	260
	<p>Untertasse Saucer Podšálek Блюдце</p>	<b>DES1717</b>		172	23
 <p>Teller tief Plate deep Talíř hluboký Глубокая тарелка</p>	<b>DES1924</b>		233	37	535
 <p>Salatteller tief "Coup" Salad plate deep Talíř hluboký salátový Глубокая тарелка</p>	<b>DES1921</b>		208	41	470
	<b>DES1918</b>		183	33	330
 <p>Teller flach Plate flat Talíř mělký Мелкая тарелка</p>	<b>DES2131</b>		318	30	1120
	<b>DES2128</b>		281	32	830
	<b>DES2126</b>		264	25	630
	<b>DES2121</b>		207	22	370
	<b>DES2116</b>		159	20	220

Artikel  
Article  
Výrobek  
Продукт

Artikel-Nummer  
Article Code  
Číslo výrobku  
Номер продукта

Inhalt | Volume  
Objem | объем (cl)

Masse | Diameter  
Průměr | диаметр (mm)

Höhe | Height  
Výška | высота (mm)

Gewicht | Weight  
Váha | вес (g)

Platte  
Platter oval  
Mísa oválná  
Овальное блюдо

**DES3032**

322/215

31

880



Schüssel rund  
Salad dish  
Mísa  
Салатник

**DES1418**

179

68

600

**DES1414**

141

58

365



Sauciere  
Butter boat  
Omáčník  
Соусница

**DES3310**

9

54

150



Ascher  
Ashtray  
Popelník  
Пепельница

**DES4713**

128

23

160



Vase  
Tablevase  
Váza  
Ваза

**DES4612**

115

160



Salzstreuer  
Salt shaker  
Sypátko - sůl  
Солонка

**DES5090**

60

55



Pfefferstreuer  
Pepper shaker  
Sypátko - pepř  
Перечница

**DES5010**

60

55



Verschlusskappen  
Plastic cover for shakers  
Plast. uzávěr na sypátko  
Пластмассовый затвор  
для солонку/перечницу

**VER1000**

DESIRÉE



# JOSEFINE

Hinter der einfachen Schönheit steckt eine bewusste und doch geheimnisvolle Raffinesse. Ihr Country-Style wird zu einem Triumph – sie zielt jederzeit alles. Sie verknüpft mittelständische Eleganz mit heimischer Gastfreundlichkeit auf perfekte Weise. Sie schmückt sich mit Wiesenblumen genauso gut wie mit einfachem Weiß. Die Form eignet sich am besten für Traditionsbetriebe, Landgasthöfe und -hotels, gutbürgerliche Gasthäuser, Restaurants, Cafés und Lokale. Das sind die Betriebe, wo gegen die einfache Schönheit von „Josefine“ alle Königinnen der Welt ihren Kampf verlieren werden.

Intentional and mysterious artfulness is hidden behind simple beauty. Its country style is becoming its triumph – it decorates everything and at every moment. It connects middle class elegance with homely hospitality. It is decorated by meadow flowers, but pure white also suits it. This shape comes in useful in traditional restaurants, in country taverns and hotels, in typical locals' pubs, restaurants, cafes and taverns. These are the facilities, in which "Josefine" defeats the queens of the world by its simple beauty.

Za jednoduchou krásou se skrývá vědomá a tajemná rafinovanost. Její venkovský styl se stává jejím triumfem – zdobí vše a v každém okamžiku. Perfektním způsobem propojuje středostavovskou eleganci s domácí pohostinností. Zdobí ji luční kvítí, ale sluší jí i čistá bílá. Tento tvar se nejlépe uplatní v tradičních podnicích, ve venkovských hospůdkách a hotelech, v typicky měšťanských hostincích, restauracích, kavárnách a pohostinstvích. To všechno jsou podniky, kde „Josefine“ svou prostou krásou vítězí nad všemi královnami světa.

За незатейливой красотой прячется сознательная и таинственная изощренность. Ее деревенский стиль становится ее триумфом – украшает все и в любой момент. Превосходным способом соединяет элегантность среднего сословия с домашним гостеприимством. Украшают ее луговые цветы, пристанет ей и чистый белый цвет. Такая форма находит лучшее применение в традиционных заведениях, в деревенских кабачках, загородных отелях, в типичных городских трактирах, столовых, кафе и ресторанах. Это заведения, в которых „Josefine“ (Жозефин) побеждает своей красотой всех королев мира.













# JOSEFINE - Dekore

JOSEFINE - Alpenflora



JOSEFINE - Alt Aussee blau

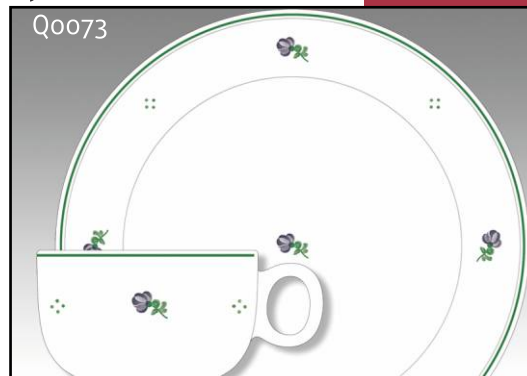

JOSEFINE - Alt Aussee rot

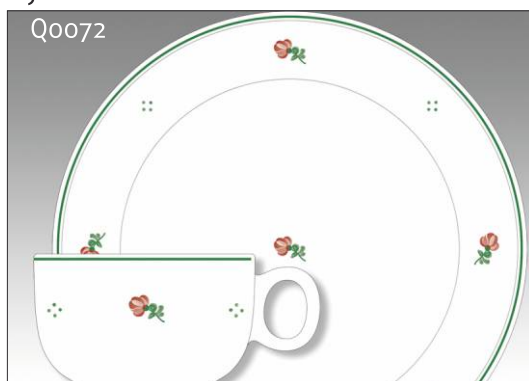

JOSEFINE - Alt Aussee gelb

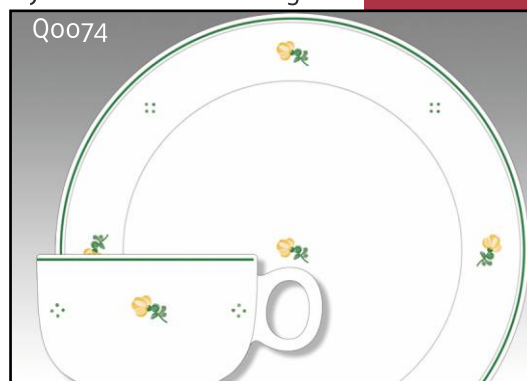

JOSEFINE - Landau



JOSEFINE - Grünau

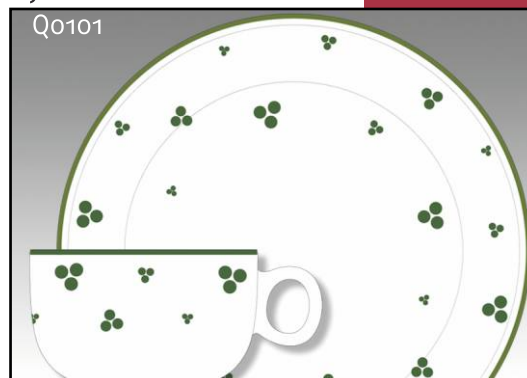



Artikel  
Article  
Výrobek  
Продукт

Artikel-Nummer  
Article Code  
Číslo výrobku  
Номер продукта

Inhalt | Volume  
Objem | объём (cl)

Masse | Diameter  
Průměr | диаметр (mm)

Höhe | Height  
Výška | высота (mm)

Gewicht | Weight  
Váha | вес (g)

Kaffeekanne o. Deckel Coffeepot w/o cover Konvice kávová bez víčka Кофейник без крышки	<b>JOS3710</b> <b>JOS3860</b> <b>JOS3830</b>	112 57 33		150 121 103	730 425 300
---	--	-----------------	--	-------------------	-------------------

Deckel zur KK Cover of COFP Víčko KK Крышка КОФ	<b>JOS3910</b> <b>JOS3960</b> <b>JOS3930</b>			46 39 36	120 70 60
--	--	--	--	----------------	-----------------



Teekanne o. Deckel Teapot w/o cover Konvice čajová bez víčka Чайник без крышки	<b>JOS4145</b>	46		91	350
---	----------------	----	--	----	-----

Deckel zur TK Cover of TEAP Víčko ČK Крышка ЧАЙ	<b>JOS3960</b>			39	70
--	----------------	--	--	----	----



Gießler hoch Creamer tall Mlékovka vysoká Молочник высокий	<b>JOS3410</b> <b>JOS3550</b> <b>JOS3530</b> <b>JOS3510</b>	126 56 30 9		151 121 97 67	690 410 240 110
---	--	----------------------	--	------------------------	--------------------------



Gießler ohne Henkel Creamer w/o handle Mlékovka bez ouška Молочник без ручки	<b>JOS3604</b> <b>JOS3602</b>	4 2		45 41	50 40
---	----------------------------------	--------	--	----------	----------



Obertasse hoch Cup tall Šálek vysoký Чашка высокая	<b>JOS0622</b>	22	88	88	190
---	----------------	----	----	----	-----

Untertasse Saucer Podšálek Блюдце	<b>JOS1714</b>		143	20	195
--	----------------	--	-----	----	-----

Artikel  
Article  
Výrobek  
Продукт

Artikel-Nummer  
Article Code  
Číslo výrobku  
Номер продукта

Inhalt | Volume  
Objem | объем (cl)

Masse | Diameter  
Průměr | диаметр (mm)

Höhe | Height  
Výška | высота (mm)

Gewicht | Weight  
Váha | вес (g)

Obertasse hoch  
Cup tall  
Šálek vysoký  
Чашка высокая

**JOS0612**

14

75

75

140

Untertasse  
Saucer  
Podšálek  
Блюдце

**JOS1713**

135

19

170

Obertasse  
Cup  
Šálek  
Чашка

**JOS0222**

26

97

56

200

Untertasse  
Saucer  
Podšálek  
Блюдце

**JOS1715**

157

21

225

Obertasse  
Cup  
Šálek  
Чашка

**JOS0218**

20

88

54

165

Untertasse  
Saucer  
Podšálek  
Блюдце

**JOS1714**

143

20

195

Obertasse  
Cup  
Šálek  
Чашка

**JOS0215**

16

85

49

130

Untertasse  
Saucer  
Podšálek  
Блюдце

**JOS1713**

135





19

170



JOSEFINE



Artikel Article Výrobek Продукт	Artikel-Nummer Article Code Číslo výrobku Номер продукта	Inhalt   Volume Objem   объём (cl)	Masse   Diameter Průměr   диаметр (mm)	Höhe   Height Výška   высота (mm)	Gewicht   Weight Váha   вес (g)
 Obertasse Cup Šálek Чашка	<b>JOS0209</b>	10	75	42	95
Untertasse Saucer Podšálek Блюдце	<b>JOS1712</b>		118	17	115
 Suppen Obertasse Soup cup Šálek na polévku Чашка для супа	<b>JOS1125</b>	34	116	55	265
Untertasse Saucer Podšálek Блюдце	<b>JOS1717</b>		173	19	225
 Suppen Obertasse ohne Henkel Soup cup w/o handle Šálek na polévku bez ouška Чашка для супа без ручки	<b>JOS1225</b>	34	116	55	255
Untertasse Saucer Podšálek Блюдце	<b>JOS1717</b>		173	19	255
 Suppen Obertasse Soup cup Šálek na polévku Чашка для супа	<b>SPZ1250</b>	52	120	63	410
Deckel zur Suppen Obertasse Cover of soup cup Víčko k šálku na polévku Крышка для чашки для супа	<b>SPZ4550</b>		125	40	265
Doppelspiegeluntertasse saucer with double well Podšálek s dvojitým zrcadlem Блюдце с двойным зеркалом	<b>CAR9603</b>		171	21	345

Artikel  
Article  
Výrobek  
Продукт

Artikel-Nummer  
Article Code  
Číslo výrobku  
Номер продукта

Inhalt | Volume  
Objem | объём (cl)

Masse | Diameter  
Průměr | диаметр (mm)

Höhe | Height  
Výška | высота (mm)

Gewicht | Weight  
Váha | вес (g)

Teller "Coup" tief  
Plate "Coup" deep  
Talíř "Coup" hluboký  
Глубокая тарелка

**COU1921**

210

40

460

Teller "Coup" pizza  
Plate "Coup" pizza  
Talíř "Coup" pizza  
Тарелка "Coup"пицца

**SPZ2130**

299

30

1025

Steakteller flach oval  
Steak Plate  
Talíř mělký steakový  
Тарелка для стейков

**SPZ3130**

302

41

1110

Teller "Coup" flach  
Plate "Coup" flat  
Talíř "Coup" mělký  
Мелкая тарелка "Coup"

**COU2130**

299

30

1025

**COU2128**

284

29

860

**COU2126**

257

29

805

**COU2124**

242

27

600

**COU2121**

205

25

425

**COU2119**

192

19

340

**COU2117**

171

20

260

Teller "Stabrand" tief  
Plate "Stabrand" deep  
Talíř hluboký  
Глубокая тарелка

**STR1924**

235

38

540

Teller "Stabrand" flach  
Plate "Stabrand" flat  
Talíř mělký  
Мелкая тарелка

**STR2128**

282

35

795

**STR2126**

263

28

725

**STR2124**

243

28

620

**STR2121**

209

21

415

**STR2119**

194

20

345

**STR2117**

173

19

255

Platte "Coup"  
Platter "Coup"  
Podnos "Coup"  
Овальное блюдо "Coup"

**COU3032**

323/220

30

965

**COU3028**

288/197

25

725

Schüssel "Coup"  
Salad dish "Coup"  
Miska "Coup"  
Салатник "Coup"

**COU1421**

122

211

61

570

**COU1417**

56

173

51

400

**COU1415**

40

150

43

280

**COU1413**

24







132

38

210



JOSEFINE

Artikel Article Výrobek Продукт	Artikel-Nummer Article Code Číslo výrobku Номер продукта	Inhalt   Volume Objem   объём (cl)	Masse   Diameter Průměr   диаметр (mm)	Höhe   Height Výška   высота (mm)	Gewicht   Weight Váha   вес (g)	
	Teller tief Plate deep Talíř hluboký Глубокая тарелка	<b>SPZ1930</b>		307	50	1185
	Walzenschüssel Dish Mísa válcová Салатник	<b>SPZ1426</b> <b>SPZ1424</b> <b>SPZ1422</b> <b>SPZ1419</b> <b>SPZ1417</b> <b>SPZ1415</b>	323 238 177 115 71 47	267 243 222 195 173 153	95 85 74 65 57 48	1600 1145 875 580 465 300
	Fischplatte Fisch Plate Mísa oválná na rybu Овальное блюдо для рыбы	<b>SPZ9609</b>		270/240	38	1360
	Obertasse Cup Šálek Чашка	<b>SPZ0808</b>	9	65	50	100
	Untertasse Saucer Podšálek Блюдце	<b>SPZ1712</b>		119	17	130
	Obertasse Cup Šálek Чашка	<b>SPZ0818</b>	20	84	60	165
	Untertasse Saucer Podšálek Блюдце	<b>SPZ1714</b>		142	18	190
	Obertasse "Beatrix" Cup "Beatrix" Šálek "Beatrix" Чашка "Beatrix"	<b>SPZ9607</b>	15	66	69	160
	Untertasse Saucer Podšálek Блюдце	<b>FLO1714</b>		140	20	190

Artikel  
Article  
Výrobek  
Продукт

Artikel-Nummer  
Article Code  
Číslo výrobku  
Номер продукта

Inhalt | Volume  
Objem | объем (cl)

Masse | Diameter  
Průměr | диаметр (mm)

Höhe | Height  
Výška | высота (mm)

Gewicht | Weight  
Váha | вес (g)

Obertasse "Beatrix"  
Cup "Beatrix"  
Šálek "Beatrix"  
Чашка "Beatrix"

**SPZ9613**

21

66

92

210

Untertasse  
Saucer  
Podšálek  
Блюдце

**FLO1714**

140

20

190

Obertasse "Falstaff"  
Cup "Fasfalt"  
Šálek "Falstaff"  
Чашка "Fasfalt"

**SPZ9608**

17

74

66

180

Untertasse  
Saucer  
Podšálek  
Блюдце

**JOS1714**

143

20

195

Schoko Obertasse  
Viennese Cup  
Šálek na čokoládu  
Чашка для шоколада

**SPZ0622**

24

81

84

210

Untertasse  
Saucer  
Podšálek  
Блюдце

**COL1713**

137

18

180

Obertasse "Whiteman"  
Cup "Whiteman"  
Šálek "Whiteman"  
Чашка "Whiteman"

**SPZ0825**

26

89

60

205

Untertasse  
Saucer  
Podšálek  
Блюдце

**SPZ1715**

151

21

200

Obertasse "Whiteman" o. Henkel  
Cup "Whiteman" w/o handle  
Šálek "Whiteman" bez ouška  
Чашка без ручки "Whiteman"

**SPZ0925**

26

89

60

200

Untertasse  
Saucer  
Podšálek  
Блюдце

**SPZ1715**

151

21

200



JOSEFINE



Artikel  
Article  
Výrobek  
Продукт

Artikel-Nummer  
Article Code  
Číslo výrobku  
Номер продукта

Inhalt | Volume  
Objem | объём (cl)

Masse | Diameter  
Průměr | диаметр (mm)

Höhe | Height  
Výška | высота (mm)

Gewicht | Weight  
Váha | вес (g)

Krug Beer mug 0,3l Korbel 0,3l Кружка 0,3 л	<b>SPZ9830</b>	39	73	107	375
--	----------------	----	----	-----	-----



Becher Mug Hrnek Чашка	<b>SPZ0627</b>	30	77	100	270
---------------------------------	----------------	----	----	-----	-----



Trinkbecher konisch Goblet Pohárek Кружка	<b>SPZ0125</b>	32	81	107	330
--	----------------	----	----	-----	-----



Becher "Toby" Cup "Toby" Hrnek "Toby" Чашка "Toby"	<b>SPZ0025</b>	30	84	80	270
---	----------------	----	----	----	-----



Obertasse ohne Henkel Cup w/o handle Šálek bez ouška Чашка без ручки	<b>JOS0322</b>	26	97	56	195
---	----------------	----	----	----	-----

Untertasse Saucer Podšálek Блюдце	<b>JOS1715</b>		157	21	225
--	----------------	--	-----	----	-----



Glühweinkrug Pitcher	<b>SPZ3410</b>	109		193	860
Džbáněk na sv.víno	<b>SPZ3550</b>	52		145	485
Кувшин для вино	<b>SPZ3525</b>	27		125	290



Glühweinbecher Goblet Pohárek na sv.víno Стаканчик для вино	<b>SPZ0916</b>	16	69	78	150
--	----------------	----	----	----	-----



Artikel  
Article  
Výrobek  
Продукт

Artikel-Nummer  
Article Code  
Číslo výrobku  
Номер продукта

Inhalt | Volume  
Objem | объем (cl)

Masse | Diameter  
Průměr | диаметр (mm)

Höhe | Height  
Výška | высота (mm)

Gewicht | Weight  
Váha | вес (g)

Tee Obertasse  
Tea Cup  
Hrnek na čaj  
Чашка для чай

**SPZ0835**

35

101

76

290

Untertasse  
Saucer  
Podšálek  
Блюдце

**JOS1715**

157

21

225

Glühweinkrug blaue Glasur cher **SPH3410** 109 .víno modrá glazura  
Pit Džbánek **SPH3550** Кувшин для вино Голубая глазурь

**SPH3525**

27

109

193

860

Glühweinbecher blaue Glasur **SPH0916** e ohárek na sv.víno modrá glazura  
Goblet blue glazur P Stakančik для вино Голубая глазурь

**SPH0916**

16

109

78

150



JOSEFINE



# MIRABELL

Innovation, Selbstständigkeit und moderne Eleganz der heutigen Welt werden in der Form „Mirabell“ auf den Tisch gebracht. Ein Symbol des Erfolgs sozusagen. Die absolute Qualität des Porzellans für die Spitzengastronomie. Sie variiert mit Trends, weil die Schönheit ihrer Form unangetastet bleibt auch wenn sie andere Kleider in Form von Dekoren trägt. Die Erfordernisse der Zeit werden akzeptiert und berücksichtigt. Mirabell ist nie durchschnittlich.

The innovation, independence and modern elegance of the current world are asserted in the “Mirabell” shape. It is strictly speaking the symbol of success. The absolute quality of chinaware for first-class gastronomy. It changes in accordance with the trends and it wears various clothes in the form of decors. It fulfils and respects the requirements of the period. Mirabell will never belong to the ordinary or average.

Inovace, samostatnost a moderní elegance současného světa se uplatnila ve tvaru „Mirabell“. Je to v podstatě symbol úspěchu. Absolutní kvalita porcelánu pro špičkovou gastronomii. Mění se v souladu s trendy a bývá oblečena do různých šatů v podobě dekorů. Splňuje a respektuje požadavky doby. Mirabell nebude nikdy patřit k obyčejnému průměru.

Совершенство, самостоятельность и элегантность современного мира нашли свое применение в формах „Mirabell“ (Мирабель). В принципе это символ успеха абсолютного качества фарфора для первоклассной гастрономии. Он меняется в соответствии с тенденциями одет он бывает в различные наряды в виде декоров. Отвечает и удовлетворяет требованиям времени. Mirabell (Мирабель) никогда не будет считаться посредственностью.















# MIRABELL - Dekore

MIRABELL - Favorita

P1819



MIRABELL - Country

Q0066

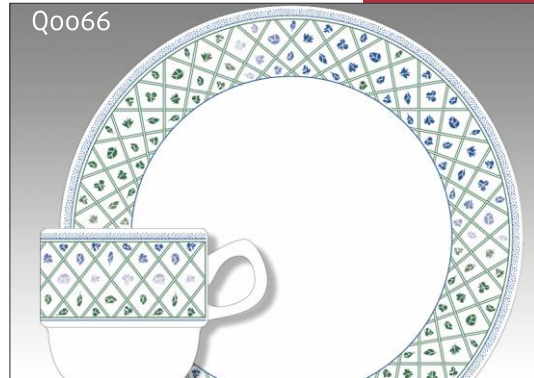

MIRABELL - Doro

P2841

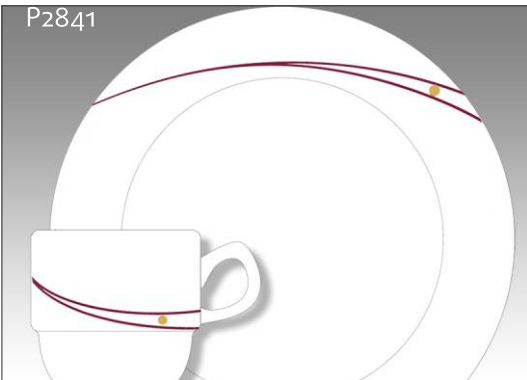

MIRABELL - Bird

Q0057



MIRABELL - Twist blau

Q0062

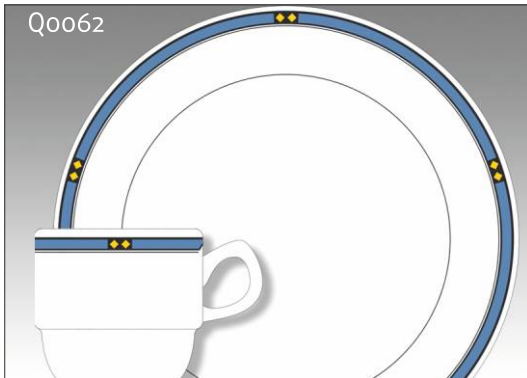

MIRABELL - Toskana gelb

Q0065





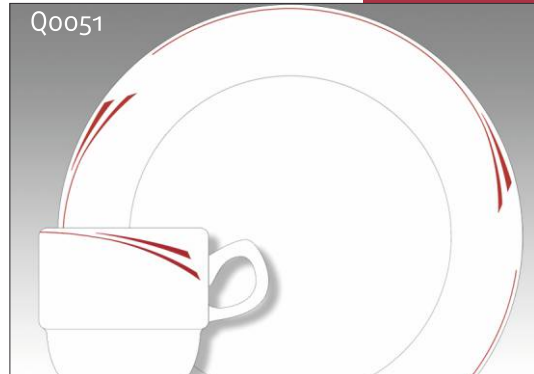

● Q0063 - MIRABELL Twist braun

MIRABELL - Drive rot

Q0051



● Q0058 - MIRABELL Drive blau

Artikel Article Výrobek Продукт	Artikel-Nummer Article Code Číslo výrobku Номер продукта	Inhalt   Volume Objem   объём (cl)	Masse   Diameter Průměr   диаметр (mm)	Höhe   Height Výška   высота (mm)	Gewicht   Weight Váha   вес (g)
 <p>Kaffeekanne o. Deckel Coffeepot w/o cover Konvice kávová bez víčka Кофейник без крышки</p>	<b>MIR3830</b>	30		114	315
	<p>Deckel zur KK Cover of COFP Víčko KK Крышка КОФ</p>	<b>MIR3930</b>			36
 <p>Teekanne o. Deckel Teapot w/o cover Konvice čajová bez víčka Чайник без крышки</p>	<b>MIR4140</b>	43		100	380
	<p>Deckel zur TK Cover of TEAP Víčko ČK Крышка ЧАЙ</p>	<b>MIR4240</b>			31
 <p>Gießer Creamer Mlékovka Молочник</p>	<b>MIR3510</b>	13		87	170
 <p>Gießer ohne Henkel Creamer w/o handle Mlékovka bez ouška Молочник без ручки</p>	<b>MIR3602</b>	3		53	50
 <p>Obertasse Cup Šálek Чашка</p>	<b>MIR0218</b>	18	74	71	195
	<p>Untertasse Saucer Podšálek Блюдце</p>	<b>MIR1716</b>		158	20

Artikel  
Article  
Výrobek  
Продукт

Artikel-Nummer  
Article Code  
Číslo výrobku  
Номер продукта

Inhalt | Volume  
Objem | объем (cl)

Masse | Diameter  
Průměr | диаметр (mm)

Höhe | Height  
Výška | высота (mm)

Gewicht | Weight  
Váha | вес (g)

Obertasse  
Cup  
Šálek  
Чашка

**MIR0210**

11

64

59

130

Untertasse  
Saucer  
Podšálek  
Блюдце

**MIR1713**

129

19

170

Becher  
Mug  
Hrnek  
Чашка

**MIR0027**

30

77

96

275

Untertasse  
Saucer  
Podšálek  
Блюдце

**MIR1716**

158

20

220

Suppen Obertasse  
Soup cup  
Šálek na polévku  
Чашка для супа

**MIR1130**

34

103

62

250

Doppelspiegeluntertasse  
Saucer  
Podšálek s dvojitým zrcadlem  
Блюдце

**MIR1718**

176

20

330

Untertasse  
Saucer  
Podšálek  
Блюдце

**MIR1716**

158

20

220

Suppen Obertasse ohne Henkel  
Soup cup w/o handle  
Šálek na polévku bez ouška  
Чашка для супа без ручки

**MIR1230**

34

103

62

240

Doppelspiegeluntertasse  
Saucer  
Podšálek s dvojitým zrcadlem  
Блюдце

**MIR1718**

176

20

330

Untertasse  
Saucer  
Podšálek  
Блюдце

**MIR1716**

158

20

220



MIRABELL

Artikel Article Výrobek Продукт	Artikel-Nummer Article Code Číslo výrobku Номер продукта	Inhalt   Volume Objem   объём (cl)	Masse   Diameter Průměr   диаметр (mm)	Höhe   Height Výška   высота (mm)	Gewicht   Weight Váha   вес (g)
 Bistro Schale Salad dish Miska Салатник	<b>MIR1227</b>	28	159	51	310
 Teller tief Plate deep Talíř hluboký Глубокая тарелка	<b>MIR1924</b>		242	38	540
 Salatteller tief Salad plate deep Talíř hluboký salátový Глубокая тарелка	<b>MIR1919</b>		192	33	360
 Teller flach Plate flat Talíř mělký Мелкая тарелка	<b>MIR2131</b> <b>MIR2128</b> <b>MIR2126</b> <b>MIR2124</b> <b>MIR2120</b> <b>MIR2116</b>		314 283 263 243 199 160	25 24 22 21 17 17	1100 750 620 500 330 220
 Teller "Trio" flach Plate "Trio" flat Talíř "Trio" mělký Мелкая тарелка "Трио"	<b>MIR2225</b>		259	22	610
 Schale Salad dish Miska Салатник	<b>MIR1410</b>		95	30	115
 Sauciere Butter boat Omáčník Соусница	<b>MIR3310</b>	12		66	170
 Platte oval Platter oval Mísa oválná Овальное блюдо	<b>MIR3037</b> <b>MIR3033</b> <b>MIR3028</b>		375/281 335/249 284/211	40 36 31	1310 1045 675

Artikel  
Article  
Výrobek  
Продукт

Artikel-Nummer  
Article Code  
Číslo výrobku  
Номер продукта

Inhalt | Volume  
Objem | объем (cl)

Masse | Diameter  
Průměr | диаметр (mm)

Höhe | Height  
Výška | высота (mm)

Gewicht | Weight  
Váha | вес (g)

Fischplatte  
Fish Platter oval  
Podnos na rybu  
Овальное блюдо для рыбы

**MIR3032**

329/195

27

730



Salzstreuer  
Salt shaker  
Sypátko - sůl  
Солонка

**MIR5090**

49

71

60



Pfefferstreuer  
Pepper shaker  
Sypátko - pepř  
Перечница

**MIR5010**

49

71

60



Verschlusskappen  
Plastic cover for shakers  
Plast. uzávěr na sypátko  
Пластмассовый затвор  
для солонку/перечницу

**VER1000**

Vase  
Tablevase  
Váza  
Ваза

**MIR4612**

62

124

190



Ascher  
Ashtray  
Popelník  
Пепельница

**MIR4708**

81

42

130



MIRABELL





# VIGNETTEN

Durch eigene Vignetten oder Dekoration können Sie Ihr Lilien Porzellan gestalten und Ihrer Tischdekoration das „gewisse Etwas“ verleihen. Unsere Dekorationsabteilung liefert für alle Wünsche eine einzigartige Lösung

You can enhance your Lilien porcelain through your own logo, thereby grant individuality to your dining. Our decoration department will surely find the best solution for all your requests.

Prostřednictvím Vašeho loga nebo dekorace můžete Lilien porcelán dotvořit a tím propůjčit Vašemu stolování osobitý charakter. Naše oddělení dekorace nalezne pro všechna Vaše přání jedinečné řešení.

Посредством Вашего логотипа или декорации можете Ваш фарфор Лиlien закончить и присвоить Вашему угощению особенный характер. Наше отделение декорации найдёт разрешение для все Ваше уникальные желание.





# Vorteile des Porzellans

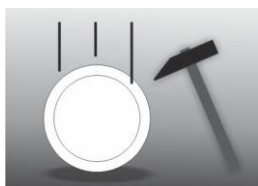

- Dank stärkerer Konstruktion verträgt es härtere Handhabung
- Durable design means it can stand constant tough wear
- Vyvážená konstrukce zaručuje porcelánu 3x-4x vyšší mechanickou odolnost
- Уравновешенная конструкция обеспечивает фарфору в 3 - 4 раза большую механическую прочность

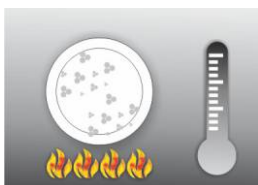

- Schmelzbrand-Dekoration garantiert eine dauerhafte Schönheit des Dekors
- The décor is in-glazed decoration and therefore long-lasting
- Vtavná dekorace zaručuje trvalou krásu dekoru
- Вплавленная декорация гарантирует долговечную красоту оформления



- Verwendung der Produkte für die Speisezubereitung im Mikrowellenherd
- It is suitable for microwaves oven use
- Porcelán je vhodný k použití v mikrovlnných troubách
- Фарфор пригоден и к использованию в микроволновых печах

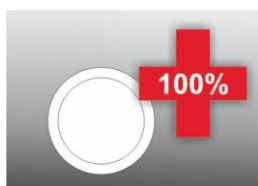

- Entspricht strengen hygienischen Normen
- It complies to strict sanitary norms
- Porcelán odpovídá přísným hygienickým normám
- Фарфор отвечает строгим нормам гигиены

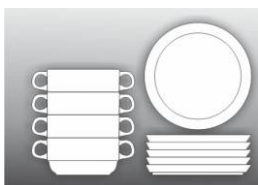

- Die spezielle Formgestaltung ermöglicht eine sparsame Aufbewahrung der Produkte, einen sicheren Transport sowie einfache handhabung
- The shape enables economical storage and easy and safe transporting
- Speciální tvarování dovoluje porcelán úsporně skladovat a přepravovat
- Специальное формирование позволяет фарфор экономно складывать и перевозить



- Spülmaschinenfest
- It is also suitable for dishwashers
- Porcelán lze mýt v automatických myčkách nádobí
- Фарфор можно мыть в автоматических машинах для мытья посуды



- Möglichkeit der ständigen Ergänzung und Erweiterung in gewähltem Design
- Any chosen set can be continually added to and supplemented
- Každou řadu porcelánu lze průběžně doplňovat a rozšiřovat
- Каждую коллекцию фарфора возможно постепенно дополнять и расширять

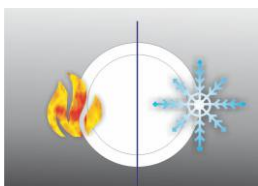

- Stabilität des Materials bei Hitze und Kälte
- resistant against thermal shocks
- Odolnost vůči tepelným šokům
- жаростойкий фарфор

